



ОТКРЫТОЕ АКЦИОНЕРНОЕ ОБЩЕСТВО

БЕЛКАРД



ТЕХНИЧЕСКИЙ КАТАЛОГ

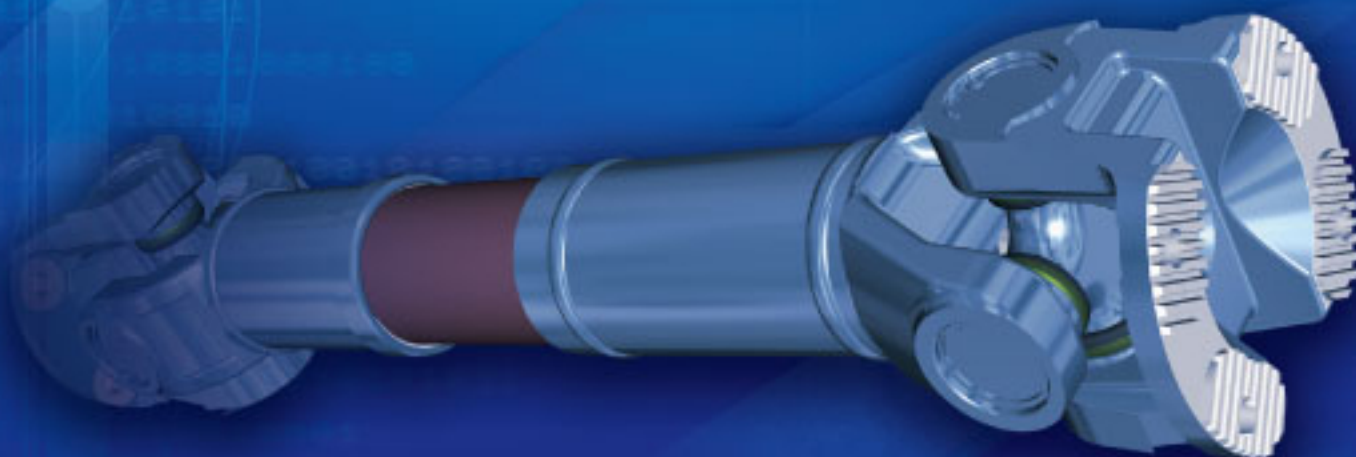

ИЗМ. ОТ 25.06.2008 Г.



ОАО «Белкард»

Гродненский завод карданных валов



10 августа 1951 года в г. Гродно начал действовать ремонтно-подшипниковый завод, который по мере освоения и расширения нового производства был реорганизован в завод «Автозапчасть», где выпущена первая партия карданных валов. Предприятие обрело специфику, и гродненские карданы начали завоевывать конвейеры автомобильных и автобусных заводов. «Гродненский завод карданных валов» продолжал увеличивать номенклатуру и объемы выпускаемой продукции, укрепляя позиции на рынке автокомпонентов.

С 1995 года пошел отсчет времени Открытого Акционерного Общества «Белкард». Это современное предприятие, оснащенное высокопроизводительным металлообрабатывающим и кузнечно-прессовым оборудованием. Завод имеет механосборочное, кузнечно-прессовое, инструментально-механическое производства, а также ряд вспомогательных служб и цехов. Они обладают необходимым потенциалом для изготовления карданных валов современного технического уровня, имеют хорошо обученный персонал.

В механосборочном производстве применяются практически все виды механической обработки, действуют участки окраски, гальванических и полимерных покрытий. Кузнечно-прессовое производство полностью обеспечивает основную программу выпуска, а также выполняет заказы по кооперации. В производственном цикле применяются все виды термической обработки, включая отпуск, улучшение, нормализация, цементация, закалку токами высокой частоты. Инструментально-механическое производство имеет возможность для изготовления штампов, прессформ, режущего инструмента, станочного оборудования, мерителя.

Система качества предприятия сертифицирована по СТБ ИСО 9001-2001, действуют аккредитованная испытательная лаборатория, центральная заводская и центральная лаборатория измерительной техники.

С целью разработки перспективных конструкций повышенного технического уровня и модернизации серийной продукции на предприятии действуют научно-технический

центр и научно-исследовательская лаборатория «Уникард», где проходят проверку новейшие технические решения. В состав НТЦ входит участок экспериментальных работ, где создаются уникальные образцы карданных валов самой сложной конструкции. Научно-технический центр тесно связан с учебными заведениями и научными институтами. В 2006 году совместно с Гродненским университетом открыт учебно-методический центр по подготовке кадров и повышению их квалификации, оснащенный самым современным оборудованием.

На ОАО «Белкард» внедрена конструкция карданных валов «Белкард-2000», которая по своим характеристикам не уступает карданным валам ведущих фирм и адаптирована к международным стандартам. Эта разработка защищена патентами Республики Беларусь, России и Украины.

На заводе применяются ряд высоких технологий, широко используются технические решения, которые позволяют совершенствовать основные элементы карданных валов; внедрен пакет программ сквозного компьютерного проектирования «Проинженер».

В настоящее время завод серийно выпускает свыше 600 наименований карданных валов, передач и шарниров для автомобильной, сельскохозяйственной, дорожно-строительной и другой техники. Также на конвейер РУП «МТЗ» поставляется полная номенклатура рулевых тяг для тракторов «Беларус». Кроме того, выполняются заказы по изготовлению карданных валов для иномарок и различного оборудования по индивидуальным заказам.

ОАО «Белкард» направляет свою продукцию как на конвейеры крупнейших производителей автотракторной техники, так и в запасные части в такие страны как Россия, Украина, Казахстан, страны дальнего зарубежья: Литва, Латвия, Молдова, Польша, Чехия, Болгария, Вьетнам, США.

Сегодня стратегия ОАО «Белкард» нацелена на расширение номенклатуры карданных валов серии «Белкард-2000», модернизацию действующего производства, создание и внедрение новых перспективных конструкций и технологий.

ПРИМЕНЯЕМОСТЬ ИЗДЕЛИЙ	
Карданные валы для автомобилей МАЗ (присоединение плоскими фланцами)	2 – 4
Карданные валы для автомобилей МАЗ (присоединение фланцами с торцовыми шлицами)	4 – 8
Карданные валы для автомобилей МАЗ-МАН	8
Карданные валы для автомобилей ЯРОВИТ	9
Карданные валы для автомобилей БЕЛАЗ	10 – 12
Карданные валы для автомобилей КАМАЗ	13 – 14
Карданные валы для автомобилей УРАЛ (присоединение плоскими фланцами)	15
Карданные валы для автомобилей УРАЛ (присоединение фланцами с торцовыми шлицами)	16
Карданные валы для автомобилей КРАЗ	17
Карданные валы для автомобилей ЗИЛ	17 – 18
Карданные валы для автомобилей ГАЗ	19
Карданные валы для автомобилей ВАЗ	
Карданные валы для автомобилей УАЗ	20
Карданные валы для автобусов ПАЗ	
Карданные валы для автобусов ЛиАЗ	
Карданные валы для автобусов ЛАЗ	
Карданные валы для автобусов АМАЗ	21 – 22
Карданные валы для тракторов МТЗ	23
Карданные валы для тракторов АЛТТРАК	24
Карданные валы для тракторов КИРОВЕЦ	
Карданные валы для трелеровочных тракторов ОТЗ	
Карданные валы для тракторов ЧЕТРА	
Карданные валы для тракторов ВгТЗ	25
Карданные валы для погрузчиков	
Карданные валы для автогрейдеров	
Карданные валы для автомобилей ВОЛАТ	26
Карданные валы для спецтехники МоАЗ	
Карданные валы для железнодорожной техники	27
Рулевые тяги для тракторов БЕЛАРУС	28
ПРОЧИЕ	
Карданные валы для сельскохозяйственной техники	29 – 30
Карданные валы для комбайнов	31
Карданные валы для агрегатов внесения удобрений, обработки и уборки травяных культур	
Карданные валы для сеялок	
Карданные валы для прочей с/х техники	
ТЕХНИЧЕСКИЕ ХАРАКТЕРИСТИКИ	
Карданные передачи	32 – 35
Карданные валы	36 – 45
Шарниры	46
Промопоры	47
Фланцы	47 – 48
Крестовины	49
Вилки и концы	50 – 51
Ответные фланцы	51
Карданные валы по ГОСТ 13758	52
Муфты	53
Рулевые тяги	
УКАЗАТЕЛЬ	
	54 – 57



Гродненский завод карданных валов

КП – коробка передач
РК – раздаточная коробка
ПМ – передний мост
СМ – средний мост
ЗМ – задний мост
ПО – промежуточная опора
ГМП – гидромеханическая передача

РМ – редуктор межмостовой
КОМ – коробка отбора мощности
ПВ – привод вентилятора
ПН – привод насоса
ПВоз – привод генератора возбудителя
ГТР – гидротрансформатор
СР – согласующий редуктор

РО – рабочее оборудование
ПВОМ – передний вал отбора мощности
ЗВОМ – задний вал отбора мощности
ОНП – очиститель накопитель прицепной
НС – насосная станция
ПТ – передняя тележка
ЗТ – задняя тележка

ЦРОМ – центральный редуктор отбора мощности

Карданные валы для автомобилей МАЗ (присоединение плоскими фланцами)

Модель	Двигатель	КП	Вал (передача) привода				Примечание
			РК	ПМ	СМ	ЗМ	
54321 543240 54327	ТМЗ-8421	202				54321-2201010-01	седельный тягач
		238М				54321-2201010-11	
		238А				5432-2201010-02	
54323 54324 54325 54327 543205	238Д 238ДЕ 238ДЕ2	238М				5551-2201010-02	
		МАЗ-54325				54325-2201010-01	
		Praga 10PS80				54323-2201010	
5433 54331	236М2	236П				5551-2201010-02	
543302	236НЕ						
543303	236БЕ	238М				543303-2201010	
543242	ММЗ-260.5	КАМАЗ-15				5551-2201010-02	
543233	КАМАЗ-740.11-240	КАМАЗ-15				555233-2201006	
54328	236М2	236П				54328-2201006-01	
543202	236НЕ						
54329	238М2					54329-2201006-01	
543203	236БЕ	238М				543203-2201006	
64221 64222 64224 64225 64228 64229	ТМЗ-8421	202			64221-2205010-02	64221-2201010	
		238М			64221-2205010-12		
		Praga 10PS80			6422-2205010-40		
		МАЗ-54325			64221-2205010-99		
		238А			6422-2205010-02		
		238М			64229-2205010-01		
6425 642508	ТМЗ-8421 7511.10	202	6317-2218010-01	6317-2203010-01	6317-2205010-01	64221-2201010	
642505	238Д, 238ДЕ 238ДЕ2	МАЗ-54325	64255-2218010		63171-2205010-01		
53361	ТМЗ-8421	202				53361-2201006-30	
		238М				53361-2201006-40	
533716	Melec-SW680	S6-90				533716-2201006	
533642	ММЗ-260.5	КАМАЗ-15				533642-2201006	
		238А				53362-2201006-01	
53363 533605	238Д 238ДЕ 238ДЕ2	238М				53362-2201006-11	
		МАЗ-54325					53363-2201006

Модель	Двигатель	КП	Вал (передача) привода				Примечание		
			РК	ПМ	СМ	ЗМ			
533603	236БЕ	238М				533603-2201006	Бортовой	4x2	
53366	238М2	236П				53366-2201006-01			
533602	236НЕ					533602-2201006			
5337	238М2					5337-2201006-40			
53371	236М2					5337-2201006-02			
53371-34		238А				5337-2201006-11			
533703	236БЕ	238М				533703-2201006			
533742	ММЗ-260.5	236П				5337-2201006-40			
		КАМАЗ-14							533742-2201006
6301	ТМЗ-8421	202				6301-2205006-01			6x2
630303	236БЕ	238М			630303-2205006	64221-2201010			6x4
6303	238Д 238ДЕ 238ДЕ2	МАЗ-54325			6303-2201006-50	64221-2201010			6x4
		238А			6303-2201006-30				
		238М			6303-2201006-11				
		236П			6303-2201006-21				
63031	ТМЗ-8421	202			6303-2201006-40	64221-2201010	6x4		
		238М			63031-2205006-02				
		202	6317-2218010-01		63031-2205006-12				
6317					6317-2205010-01	64221-2201010	6x6		
63171			6317-2203010-01	63171-2205010-01					
631705	238Д 238ДЕ 238ДЕ2	МАЗ-54325	64255-2218010						
53372	236М2 236НЕ	236П	53372-2218010			5434-2203010-02	шасси	4x2	
53373									533730-2201010
533730									
533702	236НЕ			6422-2205010-02		64229-2205010-01			
533703	236БЕ	238М		533703-2218010					
533702	236М2 236НЕ	238П		6422-2205010-02		533703-2201010			
533703	236БЕ	238М		533703-2218010					
63035	238Д 238ДЕ 238ДЕ2	238А			5432-2201010-02	64221-2201010	шасси, ЦРОМ 53372		
		238М	53372-2218010		54341-2201010-01				
		МАЗ-54325			5551-2201010-02				
630305		238А	53372-2218010		54401-2201010-030	64221-2201010	6x4		
		238М	630305-2218010						
630303	236БЕ	238М	533703-2218010				шасси		
63038	238М2	236П			54341-2201010-01				
630303	236БЕ	238М			54329-2201006-01				
63171-027	238Д, 238ДЕ 238ДЕ2	МАЗ-54325	64255-2218010	6317-2203010-01	543203-2201006	64221-2201010	6x6		
					63171-2205010-20				
631705					631705-2205006				
555133	КАМАЗ-740.11-240	КАМАЗ-15				555133-2201010	самосвал		
555142	ММЗ-260.5	КАМАЗ-14				5432-2201010-02			
5551	236М2	236П				5551-2201010-02			
555102	236НЕ								
55512	236Ю								
5552	238Д, 238ДЕ 238ДЕ2	238М				5432-2201010-02			
		238А							
555233	КАМАЗ-740.11-240	КАМАЗ-15				555233-2201006			
55514	238М2	236П				55514-2201006-01			
555140	236НЕ					555140-2201006			
5516	238М2	Praga 10PS80			5516-2205010-70	64221-2201010	6x4		
	238Д	МАЗ-54325			5516-2205010-80				
	238ДЕ	238А			5516-2205010-01				
	238ДЕ2	238М			5516-2205010-20				



Гродненский завод карданных валов

Карданные валы для автомобилей МАЗ (присоединение плоскими фланцами)

Модель	Двигатель	КП	Вал (передача) привода				Примечание	
			РК	ПМ	СМ	ЗМ		
55165	238Д, 238ДЕ 238ДЕ2	МАЗ-54325	64255-2218010	53361-2201010-01	64255-2205010	64221-2201010	самосвал	6x6
551603	238М2 236БЕ	236П 238М			551603-2205010-90 5434-2203010-02		6x4	
55513	238М2	238А	5434-2218010-10	5434-2203010-02		6303-2201010-02	лесовоз	4x4
555130	236НЕ	236П	555130-2218010					
5434	238М2, 238Д	238А	5434-2218010-10	5434-2203010-02				
543405	238ДЕ, 238ДЕ2	238М	5434-2218010-30					
543403	236БЕ	238М	6303-2201010-02					
64255	238Д, 238ДЕ 238ДЕ2	МАЗ-54325	64255-2218010	6317-2203010-01	64255-2205010	64221-2201010		6x6

Карданные валы для автомобилей МАЗ (присоединение фланцами с торцовыми шлицами)

Модель	Двигатель	КП	Вал (передача) привода				Примечание	
			РК	ПМ	СМ	ЗМ		
543243	ММЗ Д-260.5	ЯМЗ- 238М				5551-2201010-10	седельный тягач	4x2
54321	ТМЗ-8421	202 238М				5432-2201010-10		
54326	MAN D2866 LF15	ZF 16S151				54326-2201010-02		
543268	MAN D2866 LF20					543268-2201010		
54323	238Д 238ДЕ	238А				5432-2201010-10		
54324		238М, 239				5551-2201010-10		
54325		МАЗ-543205				54325-2201010-10		
54327								
543205		Praga 10PS80						
543240								
543205 543240	238ДЕ2	239				54401-2201010-010		
5433 54331	236М2	236П				5551-2201010-10		
543303	236БЕ, 236БЕ2	238М				543303-2201010-010		
543208	7511.10	239				54326-2201010-02		
		МАЗ- 543205				54401-2201010-030		
		Eaton RTSO-12316A				5432-2201010-10		
		Eaton RTX-11609A				6301-2205010-10		
54323	238Д				5432-2201006	седельный тягач		
54328	236М2				54328-2201006-10			
543202	236НЕ, 236НЕ2	236П					54329-2201006-10	
54329	238М2						543203-2201006-010	
543203	236БЕ, 236БЕ2	238М					543253-2201006	
543253	КАМАЗ - 740.11	КАМАЗ- 142					544022-2201010	
5440 54401 544008	7511.10 7512 7513	МАЗ-54325 202.1721240-60				5440-2201010		
		239, 238М-1721240-30				54401-2201010		
						54401-2201010-010		
		Eaton RTSO 12316A				54401-2201010-030		
					54401-2201010-020	седельный тягач, гипоидный мост седельный тягач, мост с колесным редуктором	4x2	
					54401-2201010-030	седельный тягач, гипоидный мост		
						54401-2201010-020	мост с колесным редуктором	

Модель	Двигатель	КП	Вал (передача) привода				Примечание	
			РК	ПМ	СМ	ЗМ		
64221	ТМЗ-8421	202			64221-2205010-20	седельный тягач	6x4	
64222		238М			64221-2205010-30			
64226	MAN D2866 LF20	Eaton RTSO-12316A			64221-2205010-20			
		ZF 16S151			64226-2205010-02			
64229	238Д	238А			6422-2205010-10			
642205	238ДЕ	238М			64229-2205010-10			
642290	238ДЕ2	239, 2391-01			6422-2205010-30			
642208	7511.10	МАЗ-543205			64221-2205010-20			
					642208-2205010			
		239, 2391-01			64221-2205010-30			
		Eaton RTSO-12316A			642268-2205010-010			
					64221-2205010-20			
6425	ТМЗ-8421	202				седельный тягач, круглое банжо седельный тягач седельный тягач, круглое банжо седельный тягач	6x4	
642508	7511.10	МАЗ- 543205	6317-2218010-10					
		239,239-01	642508-2218010		6317-2205010-10			
642505	238Д	238М, 239, 239-01	642505-2218010					
641705	238ДЕ	МАЗ- 543205	531605-2218010					
642550	238ДЕ2	23810, 239, 239-01	642505-2218010					
641708	7511.10	239,239-01	642508-2218010		642550-2205010			
		МАЗ-543205						
642515	ТМЗ-8421	202	6317-2218010-10					
642508	7511.10	МАЗ-543205						
		239, 239-01	642508-2218010					
642505	238Д	238М, 239, 239-01	642505-2218010		63171-2205010-10			
	238ДЕ	МАЗ-543205	531605-2218010					
	238ДЕ2							
642539	KNД 6BF15С	Eaton RTSO-12316A	64221-2205010-20		642550-2205010			
53361	ТМЗ-8421	202			5336-2201006-10	седельный тягач, стояночный тормоз	6x6	
		238М			53361-2201006-10			
53362	238Д 238ДЕ 238ДЕ2	238М			53362-2201006-20			
53363		238А			5336-2201006-10			
533630		МАЗ-54325			533605-2201006			
533605		239			533605-2201006-010			
53366		238М2			53366-2201006-10			
533602	236НЕ			533602-2201006-010				
5337	236М2 236НЕ	236П			5337-2201006-20			
53371								
533702								
53371-34		238А			5337-2201006-30			
533603	236БЕ	238А			53362-2201006-20			
533703		238М			533603-2201006-010			
					533703-2201006-010			
533608	7511.10	239			53361-2201006-10			
					533608-2201006			
		МАЗ-543205			533608-2201006-010			
					5336-2201006-10			
533632	BF 6M 1013 FC	ZF 9S-75			53366-2201006-10			
533753	КАМАЗ-740.11	КАМАЗ-142			533753-2201006			
533742	ММЗ Д260.5	238М			533742-2201006-010			
533665	MAN D2866 LF15				533665-2201006			
533668	MAN D2866 LF20	ZF 16S151			533668-2201006			
531605	238ДЕ2	МАЗ-543205	531605-2218010	6317-2203010-10		543224-2201010	бортовой, стояночный тормоз	4x4
		238М, 239, 2391-01	642505-2218010					



Гродненский завод карданных валов

Карданные валы для автомобилей МАЗ (присоединение фланцами с торцовыми шлицами)

Модель	Двигатель	КП	Вал (передача) привода				Примечание			
			РК	ПМ	СМ	ЗМ				
531605	238ДЕ2	239	642505-2218010	6317-2203010-10		54326-2201010-02	бортовой	4x4		
630165 630168 6301	MAN D2866 LF20	ZF 16S151			630165-2205006			6x2		
	TM3-8421	202			6301-2205006-10					
630108	7511.10	МАЗ-543205 239			630108-2205006					
630105	238ВДЕ	239				630105-2201006-010		бортовой, база 5100	6x4	
630365 630368	MAN D2866 LF20	ZF 16S151			630365-2205006					
630303	236БЕ, 236БЕ2	238М			630303-2205006-010					
6303	238Д 238ДЕ 238ДЕ2	238А			6303-2205006					
630305		238 М			6303-2205006-10					
630305 630300		239			630305-2205006-010					
6303 630305		МАЗ-543205			6303-2205006-50					
63031	TM3-8421	202 238М			63031-2205006-20		бортовой			6x4
		239			63031-2205006-30					
630308	7511.10	МАЗ- 543205			63031-2205006-20	534008-2201006				
6317 631708	TM3-8421	202	6317-2218010-10	6317-2203010-10	6317-2205010-10	64226-2201010-02		бортовой	со стояночным тормозом	
	7511.10	МАЗ-543205								
631705	238Д, 238ДЕ, 238ДЕ2	238М, 239, 2391-01	642508-2218010							
		МАЗ-543205	531605-2218010							
63171 631708	TM3-8421	202	6317-2218010-10							
	7511.10	МАЗ-543205								
		239, 2391-01	642508-2218010							
63171 631705	238Д 238ДЕ 238ДЕ2	МАЗ-543205	531605-2218010							
		238М, 239, 2391-01	642505-2218010							
63171	MAN D2866 LF20	Eaton RTX-11609A	631766-2218010				631766-2203010			63171-2205010-10
555132	BF 6M 1013FC	ZF 9S-75				5432-2201010-10				
555142	ММЗ Д-260.5	ЯМЗ- 236П				53361-2201010-01				
555153	КАМАЗ-740.11	КАМАЗ -14				543224-2201010				
5551	236М, 236НЕ, 236НЕ2	236П				5551-2201010-10				
555102										
55512	236Ю									
555103	236БЕ, 236БЕ2	238М				543303-2201010-010				
5552 555105	238Д, 238ДЕ, 238ДЕ2	238А				5551-2201010-10				
		239				5423-2201010-10				
						54401-2201010-010				

Модель	Двигатель	КП	Вал (передача) привода				Примечание		
			РК	ПМ	СМ	ЗМ			
55514	238М2	236П				55514-2201006-10	самосвал	4x2	
555140 555102	23ОНЕ, 236НЕ2					555140-2201006-010			
555103	236БЕ, 236БЕ2	238М			555103-2201006	самосвал, база 3630			
555102	236НЕ, 236НЕ2	236П			54328-2201006-10	самосвал			
555103	236БЕ, 236БЕ2	238М			543203-2201006-010	самосвал, база 3660			
55513	238М2	238А	5434-2218010-20	5434-2203010-10			64226-2201010-02	самосвал	4x4
555405	238ДЕ, 238ДЕ2								
555130 555402	236НЕ, 236НЕ2	236П	509-2201010-10						
555403	236БЕ, 236БЕ2	238М	6422-2205010-10						
55513	238М2	238М	5434-2218010-030						
650108 650105	7511.10 238ДЕ2	МАЗ-54325			650108-2205010-010	54341-2201010-10	самосвал, рессорно-балансирная подвеска	6x4	
		239			650108-2205010				
	Eaton RTSO 12316A			650108-2205010-010					
	Eaton RTSO 12316A RTSO 17316A			63171-2205010-10					
650168	MAN D2866LF20	16S151			650108-2205010-010				
		16S181, 16S221			643068-2205010				
650169	MAN D2866LF02	Eaton RTSO 12316A RTSO 17316A			643068-2205010				
		16S181, 16S221			643068-2205010				
55165 651705 551650	238Д 238ДЕ 238ДЕ2	238М, 239, 2391-01	642505-2218010	5434-2203010-10	642550-2205010	64226-2201010-02	самосвал	6x6	
		МАЗ-54325	531605-2218010						
			6317-2218010-10						
651708	7511.10	239, 2391-01	642508-2218010						
53372 53373 533730	236М2 236НЕ 236НЕ2	236П	53372-2218010-10			5434-2203010-10		4x2	
630333	BF 6M, 1013 FC	2P 98-109			500А-2201010-10				
63035 630305	238М 238Д 238ДЕ 238ДЕ2	238М	630305-2218010-020	54341-2201010-10		64226-2201010-02	шасси	6x4	
		238А	630305-2218010						
		МАЗ-542305	53372-2218010-10						
			630305-2218010-010						
630303	236БЕ	238М	533703-2218010-010						
63035 630305	238Д 238ДЕ 238ДЕ2	238А			5432-2201010-10	шасси, без ЦРОМ			
		238М			5551-2201010-10				
		МАЗ-542305			54401-2201010-030				
					54329-2201006-10				
63038	238М2	236П			543203-2201006-010				
630303	236БЕ	238М			5434-2203010-10				
551603	234БЕ, 236БЕ2	238М			5516-2205010-30	64226-2201010-02	шасси	6x4	
		МАЗ-543205			5516-2205010-10				
		238А			54328-2201010-10				
		238М			551654-2205010				
551633	BF 6M 1013 FC	239, 2391-41			631705-2203010-10				
5434	238М2	238М	5434-2218010-030	5434-2203010-10		64226-2201010-02	лесовозы	4x4	
		238А	5434-2218010-20						
543405	238Д, 238ДЕ 238ДЕ2	МАЗ-54325	543405-2218010						
		238М	543405-2218010-010						
543403	236БЕ, 236БЕ2		6422-2205010-10						



Гродненский завод карданных валов

Карданные валы для автомобилей МАЗ (присоединение фланцами с торцовыми шлицами)

Модель	Двигатель	КП	Вал (передача) привода				Примечание	
			РК	ПМ	СМ	ЗМ		
64255 642550	238Д, 238ДЕ 238ДЕ2	238М, 239, 2391-01	642505-2218010 531605-2218010	6317-2203010-10	642550 -2205010	64226-2201010-02	лесовозы	6x6
641708	7511.10	МА3-54325	6317-2218010-10 642508-2218010					
6430 643008	7511.10 7512 7513	239, 2391-01 МА3-54325 239 Eaton RTSO 12316A	643008-2205010 643008-2205010-010 643008-2205010					
643068	MAN D2866L MAN F20	Eaton RTSO 12316A RTSO 17316A 16S151 16S151, 16S221			643068-2205010 643008-2205010 64301-2205010	6430 -2201010	седельный тягач, пневмоподвеска	6x4
643069	MAN D2876L F02	Eaton RTSO 12316A RTSO 17316A 16S151 16S151, 16S221			643068-2205010 643008-2205010 64301-2205010			
6430 643008	7511.10 7512 7513	МА3-54325 239 Eaton RTSO 12316A			643008-2205010 643008-2205010-010 643008-2205010	54341-2201010-10	седельный тягач, рессорно -балансирная подвеска	6x4
643068	MAN D2866L F20	Eaton RTSO 12316A RTSO 17316A 16S151 16S181, 16S221			643068-2205010 643008-2205010 64301-2205010			
643069	MAN D2876L F02	Eaton RTSO 12316A RTSO 17316A 16S151 16S181, 16S221			643068-2205010 643008-2205010 64301-2205010			

АВТОМОБИЛИ МАЗ-МАН

Карданные валы для автомобилей МАЗ - МАН

Модель	КП	Вал (передача) привода		Примечание	
		СМ	ЗМ		
543265, 543268	ZF16S151 ZF16S181		543265-2201010-030 (-031, -032) 543265-2201010-040 (-041, -042)		4x2
630168		630168-2205006-040			6x2
642268, 642269	ZF16S151 ZF16S181	642268-2205010-010 (-011, -012) 642269-2205010-010 (-011, -012)			6x4
630368		630368-2205010 (-01)			
642268 642269 630368			64226-2201010-02		



Карданные валы для автомобилей ЯРОВИТ

Модель	Коробка	Мост	Двигатель	База	Вал (передача) привода						Примечание
					PK	промопоры	ПТ	ПМ	СМ	ЗМ	
A3501D	STEYR VG 2000/396	SISU	DEUTZ	2980	221810 (ELBE 0.122.110.0124, DANA 0 687 65 02 00 510 0008)		2203010 (ELBE 0.158.110.0050, DANA 0 687 40 02 00 540 0017)	2213010 (53216-2205011) (ELBE 0.120.110.0289, DANA 9 687 45 01 00 539 0001)	2205010 (ELBE 0.122.140.0701, DANA 0 687 60 02 00 510 0001)	2201010 (43114-2205011) (ELBE 0.117.111.0423)	8x8
A5501D				3100	221810 (ELBE 0.122.110.0124, DANA 0 687 65 02 00 510 0008)		2203010 (ELBE 0.158.110.0050, DANA 0 687 40 02 00 540 0017)	2213010 (53216-2205011) (ELBE 0.120.110.0289, DANA 9 687 45 01 00 539 0001)	2205010-100 (64226-2205010-02) (ELBE 0.122.110.0136)	2201010 (43114-2205011) (ELBE 0.117.111.0423)	
A5501D-010				3780	221810 (ELBE 0.122.110.0124, DANA 0 687 65 02 00 510 0008)		2203010 (ELBE 0.158.110.0050, DANA 0 687 40 02 00 540 0017)	2213010 (53216-2205011) (ELBE 0.120.110.0289, DANA 9 687 45 01 00 539 0001)	2205010-200 (ELBE 0.122.110.0138)	2201010 (43114-2205011) (ELBE 0.117.111.0423)	
A5401D	STEYR VG 2000/396	SISU	DEUTZ	3100	221810 (ELBE 0.122.110.0124, DANA 0 687 65 02 00 510 0008)	221310-100 (53228-2205011-20) (ELBE 0.117.111.0701)		2203010-100 (ELBE 0.117.111.0418)	2205010-100 (64226-2205010-02) (ELBE 0.122.110.0136)	2201010 (43114-2205011) (ELBE 0.117.111.0423)	8x6
A5402D			CUMMINS	3100	2218010-100 (ELBE 0.122.110.0137)	221310-100 (53228-2205011-20) (ELBE 0.117.111.0701)		2203010-100 (ELBE 0.117.111.0418)	2205010-100 (64226-2205010-02) (ELBE 0.122.110.0136)	2201010 (43114-2205011) (ELBE 0.117.111.0423)	
A5401D-010			DEUTZ	3780	221810 (ELBE 0.122.110.0124, DANA 0 687 65 02 00 510 0008)	221310-100 (53228-2205011-20) (ELBE 0.117.111.0701)		2203010-100 (ELBE 0.117.111.0418)	2205010-200 (ELBE 0.122.110.0138)	2201010 (43114-2205011) (ELBE 0.117.111.0423)	
A5402D-010			CUMMINS	3780	2218010-100 (ELBE 0.122.110.0137)	221310-100 (53228-2205011-20) (ELBE 0.117.111.0701)		2203010-100 (ELBE 0.117.111.0418)	2205010-200 (ELBE 0.122.110.0138)	2201010 (43114-2205011) (ELBE 0.117.111.0423)	
A5301D	ZF	SISU	DEUTZ	3100		2205020 (DANA 0 687 60 04 00 515, KLEIN 426 700 80797)			2205030-100 (ELBE 0.122.110.0124)	2213010 (53216-2205011) (ELBE 0.120.110.0289)	8x4
A5301D-010				3780		2205020 (DANA 0 687 60 04 00 515, KLEIN 426 700 80797)			2205030-100 (ELBE 0.122.110.0124)	2213010 (53216-2205011) (ELBE 0.120.110.0289)	
A3201D	STEYR VG 2000/396	SISU	DEUTZ	3750	2218010-200 (ELBE 0.122.110.0136)			2213010-300 (53216-2205011) (ELBE 0.120.110.0317)	2205010 (ELBE 0.122.140.0701, DANA 0 687 60 02 00 510 0001)	2201010 (43114-2205011) (ELBE 0.117.111.0423)	6x6
A3202D			CUMMINS	3750	2218010-210 (ELBE 0.122.121.0062)			2213010-300 (53216-2205011) (ELBE 0.120.110.0317)	2205010 (ELBE 0.122.140.0701, DANA 0 687 60 02 00 510 0001)	2201010 (43114-2205011) (ELBE 0.117.111.0423)	

Модель	Грузо-подъемность	Муфта	Вал (передача) карданный привода								Примечание		
			ГМП	PM	ЗМ	СМ	ПМ	КОМ	ПВ	ПН		ПВоз	
75473 754736 75479	45	7548D-2208013	549B-4250010-04		75473-2201010						Карьерный самосвал		
754737 754797		7548D7-2208013											
75474 (7)		7548D(7)-2208013	75482-2208014-03										
75471(7) 754711			549B-4250010-04		75473-2201010								
7547D			75214-4250010-01										
7555 75551 75553	55	7548D-2208013			7555-2201010						Карьерный самосвал		
7555A 7555C		7555A-2208013	7555-2202010-01										
7555B 7555Д 7555E						7555A-2201010							
75552		75483D-2208013	75482-2208014-03		75552-2201010								
7555G	60	GEG-320R	7555-2202010-01		7555A-2201010								
7542		540A-2208013	540-2208012-03		7522-2201010-02 7540-2201010-03						Контейнеровоз		
5840	50	75481-2208013	5840-2202010		5840-2201010		5840-2203010				Кран		
6411			6411-2202010-03 6411-2208010-03		6411-2201010-02						Аэродр. тягач		
74211 742116 742117 74212			6411-2202010-03 74211-2208010-03				531-2201010-03						
7921 7926		75481-2208013	7548-2208014-01	7540-2201010-03	7921-2201010						Тяжеловоз		
7924			74211-2208010-03	75231-2201010-02	7921-2201010								
7925			548A-2208010				ТО-41-2202010-01						
7920			6411-2202010-03		7540-2201010-03			549-4250010-02			Шлаковоз		
ТО-41 (7820)			7820-2208010-03		7823-2201140		ТО-41-2202010-01						
7821 и модификации		75481-2208013	75122-4250010-02		7821-2203010		7821-2201010 7823-2201140				Погрузчик		
7822 782201 782206 7823 782301 782306													
782207 782307			754817-2208013										
78221 782211 782216 78231 782311 782316			75481-2208013	7820-2208010-03		7823-2201140		7822-2201010					
782217 782317													
7823 и модификации											Бульдозер		
7958		75481-2208013	75482-2208014-03		75231-2201010-02 531-2201010-03						Шасси для буровзрывной установки		
6820			540-2208012-03		7823-2201140						Колесосъемник		



Гродненский завод карданных валов

Карданные валы для автомобилей БЕЛАЗ

Модель	Грузо-подъемность	Муфта	Вал (передача) карданный привода								Примечание		
			ГМП	РМ	ЗМ	СМ	ПМ	КОМ	ПВ	ПН		ПВоз	
75492	75							75122-4250010-02			75491-2119010	Карьерный самосвал	
7509								549-4250010-02			549Б-2119010-01		
750906													
750907									549-4250010-02				549Б-2119010-01
7549													
754906													
754907													
750916	120							549Б-4250010-04				Карьерный самосвал	
750917								75482-2208014-03			75491-2119010		
75491													
74242													
75125													
751251									549Б-4250010-04				157КД-2202011-02
7512А													
75125-20													
75122-(10-30)									75122-4250010-02				157КД-2202011-02
7424-(30-40)													
75125-30									75482-2208014-03				157КД-2202011-02
7514													
75141									7555-2202010-01				
75141-10									75482-2208014-03				
75142									75122-4250010-02				
75145													
75146									75482-2208014-03				
7424	130							549-4250010-02	157КД-2202011			Карьерный самосвал	
7512													
75128													
7519													
75121													
75121И										549Б-4250010-04			
75129													
75122													
75127				75211-4250010	75191-2102010	75127-2201010							
7513										75211-4250010			
75131	130							75482-2208014-03					
751311													
75131 (со сдв. насосами)										41735-4201010-10			
75132, 751321									7555-2202010-01				
75133													
75134									75482-2208014-03				
7516	130		7555-2208014										
75215	180							75214-4250010-03					
75216													
7530	200							531-2208010-13					
7530-10								6411-2202010-03					
75301								6411-2208010-03					
75302								7555-2202010-01					
75303								549-4250010					
75304								75214-4250010-02					
75306	220	75306-2208013							75482-2208014-03				
7550	250												
75211											75211-2119010-01		



Модель	Коробка передач	Двигатель	PK	Вал привода					Примечание		
				Основной	ПМ	Промежуточный	СМ	ЗМ			
6540	152	740.30-260				6540-2202011-30 6540-2202011-50	6540-2205011-50	53205-2201011-10	8x4		
	ZF9S109					-	-	53205-2201011-20			
53205, 53229	152	740.11-240, 740.31-240, 740.13-260						53205-2205011-10	53205-2201011-10	6x4	
54105, 54115								54105-2205011-10			
53215, 53229	53215-2205011-10										
55111	55111-2205011										
55105	55105-2205011										
65115	54105-2205011-10										
65117	53215-2205011-10										
53205	53205-2205011-20										
53216	53216-2205011										
65115	65115-2205011-20										
65115	43114-2205011										
65115	ZF9S109	740.30-260						53254-2201011-10			
65115	ZF9S109	Cummins ISC 740.30-260						4326-2201011-10			
65116	ZF9S109	740.30-260						5297-2201011-20			
6540	152	740.13-260						65116-2205011			
6540	161	740.30-260						436540-2205011-10	53205-201011-10	8x4	
6540	ZF9S109	740.30-260						53216-2205011			
6460	ZF16S151	740.35-400						-	353205-2201011-20		
6520	161	740.51-320						6460-2205011	6460-2201011-10	6x4	
6520	ZF16S15							6520-2205011	6520-2201011-10		
4308	141	Cummins B5.9				4308-2202011-70		6520-2205011-10	4308-2201011-70	4x2	База 4200 мм
4308	ZF6S850					4308-2202011-20			4308-2201011-20	4x2	
4308	EATON					4308-2202011-30			4308-2201011-70	4x2	
4308						4308-2202011-40			4308-2201011-50	4x2	База 3500 мм
4308	141		Cummins B3.9						4308-2201011-60	4308-2201011-60	4x2
43085	ZF16S109	Cummins ISBe				4308-2202011-60			43085-2201011	4x2	
43253	152	740.11-240				43085-2202011			43085-2201011		
43253	152					43085-2202011-10			43253-2201011-10		
43255	141	Cummins				43253-2202011			43255-2201011		
43505	141	740.11-240							43505-2201011-10		
43253	142					43253-2202011-20			43253-2201011-20		
43253	152					53229-2202011-30			53229-2205011-21		
43254									43254-2201011		
5360	ZF9S109		740.30-260				5360-2202011-10			5360-2201011-13	
5360	152	740.31-240				5360-2202011-13			53605-2201011-15	4x2	
53605	152					53605-2202011-15			53605-2201011-15		
53605	154	740.30-260						53605-2201011			
5460	ZF16S151	740.50-360						5460-2201011			
5460	ZF9S109	740.13-260						5460-2201011-10			
5460	152							5460-2201011-13			
6350	ZF16S151	740.50-360	65111			6350-2203011-10 6540-2205011-50 6350-2203011-10	596350-2205011	53205-2201011-10	8x8		
6350	161	740.50-360	65111	6350-2201006-10		6350-2206011	6350-2205011-10	53205-2201011-10	8x8	База 1940+3340+1320 мм	
6350	161			6350-2201006-10		6350-2203011-10 6350-2206011	6350-2205011-20				
63501	ЯМЗ-239			6350-2201006-30		6350-2203011-10 6350-2206011	6350-2205011-10				



Гродненский завод карданных валов

Карданные валы автомобилей КамАЗ

Модель	Коробка передач	Двигатель	ПК	Вал привода					Примечание								
				Основной	ПМ	Промежуточный	СМ	ЗМ									
63501	ZF16S151	740.50-360	65111	-	6350-2203011-10 63501-2206011		43114-2205011	53205-2201011-10	8x8	База 1940+3340+1320 мм							
63501	ZF16S151			ZF STEYR 1600	-	6350-2203011-10 63501-2206011-10 6350-2203011-10 63501-2206011-10					63501-2205011-10						
63501	ZF16S151		ZF STEYR 2000	-	6350-2203011-10 63501-2206011-10 6350-2203011-10 63501-2206011-10		-		База 1940+3340+1320 мм								
63501	ZF16S151		65111	-	6350-2203011-10 43114-2205011		53215-2205011-10			База 1940+3690+1320 мм							
63501	ZF16S151		ZF STEYR 2000	-	43118-2205011		-		8x8								
6560	ZF 6HP602		740.35-400	ZF STEYR 2000	-	43118-2205011			-	8x6							
6522	ZF16S151	740.51-320	ZF STEYR 1600	-	43253-2201011-10		-	-	6x6	База 3600 мм							
6522	ZF8S1350			-		-	-										
6522	161			-		-	-										
6522	ZF8S1350			-		-	-										
6522	ZF16S151			ZF STEYR 1600		-	53215-2205011-10					65222-2205011	6x6				
43114	142	740.31-240, 740.11-240	43114	43114-2202011	43114-2203011		43114-2205011	53205-2201011-10	6x6	База 3690 мм							
43118	152			43114-2202011		54105-2205011-10											
43118	142			43118-2202011-10	43118-2203011-30	53228-2205011-20	43118-2205011		6x6	База 4100 мм							
53228	152			43114-2202011													
43118	142			43118-2202011-10	43118-2203011-31	53228-2205011-20	43118-2205011		6x6	База 4400 мм							
43118	152			43114-2202011													
43114	142			43118-2202011-31	5350-2203011-10	43114-2205011	53228-2205011-20 54105-2205011-10 53228-2205011-20		6x6	База 4400 мм База 3690 мм							
53228	152			43118-2202011-31	43118-2203011-31	54105-2205011-10											
43118	144			43118-2202011-10			43118-2203011-31		4355-2205011-10	54105-2205011-10	6x6	База 4400 мм База 4600 мм					
43118	154			740.30-260	65111	43118-2202011-31											
43118	152	740.13-260	43114	43114-2202011	43118-2203011-30	6x6	База 4400 мм База 4600 мм										
43118	ZF9S109	740.30-260	65111	43118-2202011-31	43118-2203011-31												
4355	154	740.30-260	65111	4355-2202011	43118-2203011-30	54105-2205011-10	43118-2205011 4355-2205011-10 43118-2205011	53205-2201011-10	6x6	База 4400 мм База 4600 мм База 4400 мм База 4600 мм							
4355	144			63501-2205011-20							4355-2205011-10						
5350, 65111	152			740.30-260							65111	65111-2202011-30	5350-2203011-10	43114-2205011	53205-2201011-10	6x6	
65111	161			740.13-260							43114	65111-2202011-10	43114-2203011				
65111	152			740.30-260							65111	65111-2202011-20	65111-2203011-30				
65111	ZF9S109	740.30-260	65111	65111-2202011-30	65111-2203011-30	4326-2201011-10	53228-2205011-20	4x4									
4326	142	740.11-240	43114	43114-2202011	43114-2203011												
4326	152	740.31-240	43114	65111-2202011-20	43114-2203011	53228-2205011-20	53229-2205011-30	6x4									
4350	152	740.31-240	65111	65111-2202011-30	5350-2203011-10												
43501	154	740.11-240	43114	65111-2202011-30	5350-2203011-10	6540-2202011-30	53215-2205011-10	8x4									
43501	142	740.11-240	65111	43114-2202011	43114-2203011												
43501	142	740.11-240	65111	43118-2202011-31	5350-2203011-10	65117-2202011-20	65117-2205011-10	6x4									
53229	152	740.13-260															
6540	161	740.30-260				53229-2202011-30	53229-2205011-30	53205-2201011-10	6x4								
6540	161						6540-2202011-30				6540-2205011-30						
6540	161						6540-2202011-40				53215-2205011-10						
65117	ZF9S109						65117-2202011-10				65117-2205011-10						
65117	154						65117-2202011-20				65117-2205011-10						
65115	ZF9S109					53229-2202011-30	53229-2205011-30										



Карданные валы для автомобилей УРАЛ (присоединение плоскими фланцами)

Модель	Вал (передача) привода								Примечание	
	РК	ЗМ	СМ	ПМ	Передняя тележка мостов	Задняя тележка мостов	лебедка	Ведущие мосты полуприцепов		
377 и модификации	375-2202010-02	375-2201010-04	375-2205010-04	375-2203010-05					6x4	бензиновый двигатель снят с пр-ва
375 и модификации									6x6	
4320 и модификации		4320-2201010-03	4320-2205010-01						РК типа 4320	
4320 с увелич. базой	375-2202010-02		4322-2205010-01	РК типа 55571						
4320	ЯСУ 500-1027200		4320-2205010-01							
4320 с увелич. базой	ЯСУ 500-1027200	4322-2205010-01	4320-2203010	375-2203010-05					4x4	дизельный двигатель, РК типа 4320
43206	375-2202010-02	43206X-2201010								
43206 с промежуточной опорой	ЯСУ 500-1027200	43206-2201010-01								РК типа 55571
532301	5323PX-2202010	4320-2201010-03			5323PX-2205010				8x8	
532361		4320-2201010-03			5323PX-2205010	53236P-2205010				
55571П	55571П-2202010	4320-2201010-03	4320-2205010-01	55571П-2203010					6x6	
44201-862	375-2202010-02			375-2203010-05				44201-2227010-01 440201-2227011-01	10x10	седельный тягач на базе 4320 с активным полуприцепом
63645		53205-2201011-10	63645-2205010						6x4	самосвал
4320							375Д-4502010-01			
							375Д-4502011-01			
							375Д-4502015-10			
532301						532301-4502010				
532361							53236X-4502010			
4320							4320X-4502010			с увеличенной базой
4320							4320X-4502011			
4320							4320Я2-4502015-01			
4320							4320Я2-4502011-01			



Гродненский завод карданных валов

Карданные валы для автомобилей УРАЛ (присоединение фланцами с торцовыми шлицами)

Модель	Вал (передача) привода								Примечание	
	РК	ЗМ	СМ	ПМ	Передняя тележка мостов	Задняя тележка мостов	лебедка	Ведущие мосты полуприцепов		
63674								63634-2201010-10		седельный тягач
6367								6363-2201006-01		бортовой
63685		53205-2201011-10	5440-2201010							самосвал двигатель ЯМЗ-7601
6368			6368-2205006							бортовой
63685			63685-2205010							самосвал двигатель ЯМЗ-7511
6470			6470-2205010							седельный тягач
63655			63655-2205010-01							самосвал
5323 и модификации			6361ЯХ-2201010			6361ЯХ-2201010				
4320	43114-2202011-01	6361ЯХ-2205010	6361ЯХ-2205010							
5323	6361ЯХ-2205010									ЕВРО-0
	43206-2201011									ЕВРО-2
			5323РХ-2205011	5323РХ-2205011						базовые
			53236Р-2205011							длиннобазные
4320	43114-2202011-01	6361ЯХ-2201010								удлиненный с промопорой "капотник"
43206		43206Х-2201011								
55571-44/ 44202-45	6361ЯХ-2205012		6361ЯХ-2205010							
4320	4320-2202011			4320-2203011						
4320-48	4320У2-2202011	6361ЯХ-2201010	53236Р-2205011	6361ЯХ-2203010						с промопорой



Карданные валы для автомобилей КРАЗ

Модель	Вал (передача) привода					Примечание	
	РК	ПМ	СМ	ПрЗМ	ЗМ		
255Б	74-2202010 (255-2202010-04) 210Г-2202045-05	214-2203010-18	214-2204010-07	255Б-2204010-07	210-2201010-17	6х6	бортовой
256Б			210Г-2204010-17	210Г-2204010-17			самосвал
257	257-2202010-17	210-2204010-07	210-2202010-07	бортовой			
258	74-2202010 (255-2202010-04) 210Г-2202045-05		210Г-2204010-17	210Г-2204010-17		6х4	седельный тягач
250	210-2201010-17		214-2203010-18	255Б-2204010-07			универсальное шасси
260	74-2202010-20 (260-2218010-20)	74-2203010 (260-2203010-11)	74-2205010 (260-2205010-11)		74-2201010 (260-2201010-11)	6х6	бортовой
260Г			74-2205010-10 (260-2205010-21)				шасси
6437			74-2205010 (260-2205010-11)				лесовоз
64371						седельный тягач	
6443						лесовоз	
64431							полноприводной самосвал
65032	74-2202010-20 (260-2218010-20)	74-2203010 (260-2203010-11)				6х6	
65055							
6510			210Г-2204010-17	6510-2204010-02 (6510-2204010-01)	210-2201010-17	6х4	самосвал
65101	210-2201010-17		214-2203010-18	255Б-2204010-07			универсальное шасси
65053					74-2201010 (260-2201010-11)		бортовой
5444					5444-2200006-10 (5444-2200006)	4х2	седельный тягач
6133	74-2202010-20 (260-2218010-20)	74-2203010 (260-2203010-11)			74-2201010 (260-2201010-11)	6х6	сортаментовоз
6444			210Г-2204010-17	6510-2204010-02 (6510-2204010-01)	210-2201010-17	6х4	седельный тягач
6130					74-2201010 (260-2201010-11)		буряковоз
7133Н4			7133Н4-2205006-000		74-2201010 (260-2201010-20)	8х4	

Карданные валы для автомобилей ЗИЛ

Модель	Двигатель	КП	Вал (передача) привода				Примечание	
			РК	ПМ	СМ	ЗМ		
433110	ЗИЛ 508.10 карбюрат.	5-ступ. ЗИЛ-130				130Г-2200023-11 (130Г-2200023-52)	4х2	бортовой
433112								шасси
433360							130-2200023-11 (130-2200023-52)	бортовой
433362								шасси
442160							130В1-2200023-11 (130В1-2200023-52)	седельный тягач
494560					130-2200023-11 (130-2200023-52)	шасси		
432720	ММЗ Д245.12 дизель	5-ступ. ЗИЛ-4327		433480-2203011		432720-2201011	4х4	бортовой
432722			4334480-2202011			шасси		
432730				433480-2203011		432730-2200023	бортовой	
432732							шасси	
433364	ЗИЛ-508.10	5-ступ. ЗИЛ-433364	4046-2201010-02 (131-2202011-А2)		433364-2201011	4х2	пожарные шасси	
530104	ММЗ Д245.12	5-ступ. ЗИЛ-530104			55-2200023 (5301-2200023-50)		пожарный вид техники	
432910	ЗИЛ-0550	5-ступ. ЗИЛ-130				130-2200023-11 (130-2200023-52)	4х2	бортовой
43330А								шасси
497430								шасси



Гродненский завод карданных валов

Карданные валы для автомобилей ЗИЛ

Модель	Двигатель	КП	Вал (передача) привода				Примечание			
			РК	ПМ	СМ	ЗМ				
5301КО	Кат.	Спайсер				5301-2200023-40	4x2	бортовой		
5301ЕВ	ВАМО					5301-2200023-70				
5301АО	Д245.12	5-ступ. ЗИЛ-530104				55-2200023 (5301-2200023-50)				
5301ДО						55-2200023-10 (5301-2200023-60)				
5301БО						55-2200023 (5301-2200023-50)				
5301ЕО-0000115						55-2200023-10 (5301-2200023-60)				
5301ЕО-0310118						3250-2200023-10				
32500						3250-2200023-10				
325010						55-2200023 (5301-2200023-50)				
325010-0320011						133-2201011-01 (133Г1-2201011)				
133О1А	Кат. 210 лс	9-ступ. ЗИЛ				133-2201011-01 (133Г1-2201011)	6x4	шасси		
133О5А	ЗИЛ-645					133-2201011-01 (133Г1-2201011)				
133Г40										
133Д42										
630900			ЯМЗ-236А	8-ступ. ЯМЗ (с дем.)					133-2201011-01 (133Г1-2201011)	
630902	9-ступ. СААЗ (с дем.)									
640902	8-ступ. ЯМЗ (с дем.)									
452202	ЗИЛ-130	5-ступ. ЗИЛ-130				133-2201011-01 (133Г1-2201011)	6x6	шасси		
бортовой 133Г1										
433420	ЗИЛ-6451 дизельный	5-ступ. ЗИЛ-433420	131Д-2202011	433480-2203011	131Н-2205011	131-2201011-01 (131-2201011-А2)	6x6	бортовой		
433422										
433430										
433432										
131Д	Перкинс дизельный	5-ступ. ЗИЛ-131Д	131Д-2202011	131-2203011-01 (131-2203011-А2)	131-2205011-03 (131-2205011-А2)					
131Н (131)	ЗИЛ-5081 карбюр.	5-ступ. ЗИЛ-131	4046-2201010-02 (131-2202011-А2)					бортовой		
133ГЯ	КамАЗ	10-ступ. КамАЗ (с делит)	133ГЯ-2202011-01 (133ГЯ-2202011)		133ГЯ-2205011-01 (133ГЯ-2205011)	133-2201011-01 (133Г1-2201011)	6x4	бортовой		
431410 (130)	ЗИЛ-508	5-ступ. ЗИЛ-130				130-2200023-11 (130-2200023-Б2)	4x2	бортовой		
431412						130-2200023-02 (130-2200023-А2)				
431810	газобалонный	5-ступ. ЗИЛ-130				130-2200023-11 (130-2200023-Б2)	4x2	шасси		
431812	газобалонный					130-2200023-02 (130-2200023-А2)				
441510 (130В1)	ЗИЛ-508					130-2200023-11 (130-2200023-Б2)				
441610 (138В1)	газобалонный					130-2200023-02 (130-2200023-А2)				
ММЗ-4502						130В1-2200023-11 (130В1-2200023-Б2)	4x2	седельный тягач		
497510 (130Б2)						130В1-2200023-02 (130В1-2200023-А2)				
431510 (130Г)	ЗИЛ-508	5-ступ. ЗИЛ-130				130В1-2200023-11 (130В1-2200023-Б2)				
431512									130В1-2200023-02 (130В1-2200023-А2)	
495810 (130Д1, 130Д2)									130В1-2200023-11 (130В1-2200023-Б2)	
433114			ЗИЛ-508.10	5-ступ. ЗИЛ-433364	433114-2202011					130В1-2200023-02 (130В1-2200023-А2)
433124			зил-645	5-ступ. ЗИЛ-433420	433124-2202011					130В1-2200023-11 (130В1-2200023-Б2)
5343ОБ			ЯМЗ-236А	8-ступ. ЯМЗ						130В1-2200023-02 (130В1-2200023-А2)
120			121-2202011-А			Ш353М-2201010 (433114-2201011)			4x2	шасси
157К,157КД			157КД-2202011-02	157КД-2203011-02	157КД-2205011-02	5343ОБ-2201011				
						120-2201011-06		пожарные шасси		
								шасси		
						157КД-2204011-02 157К-2201011-02				

Карданные валы для автомобилей ГАЗ

Модель	Вал (передача) привода			Примечание		
	РК	ПМ	ЗМ			
2217			2217-2200010-10	4x2	грузовой автомобиль	
3302			3302-2200010-10			
3307			3307-2200011			
3309			3309-2200011-20			
23107	33027-2202010	33027-2201010	23107-2201010	4x4		
33027	33027-2202010	33027-2201010	33027-2201010			
3308	3308-2202010	33097-2201010	33097-2201010			
33081	33081-2202010	33097-2201010	33097-2201010			
24, 2410, 31029			24-2201010		легковой автомобиль	для начального периода выпуска для последующего периода выпуска
3102, 3110			31029-2200010-10 или 35-2200010			
31105			31029-2200010-10 или 35-2200010			
5204			52.04-2200011-01			
5201			52.01-2200011-01			коробка ГАЗ-51
			52.01-2200011-11			коробка ГАЗ-53А
53, 5312			53-2200011-01			
3306			42-2200011			
53А			42-2200011-10			

Карданные валы для автомобилей ВАЗ

Модель	Вал (передача) привода		Примечание	
	ПМ	ЗМ		
2104, 2105, 2106, 2107, 2101, 2102, 2103		2105-2200012	4x2	
2121, 21213, 21214	21211-2203012 (2121-2203012-04)	21211-2201012 (2121-2201012-04)	4x4	Нива
2123	21211-2201012 (2121-2201012-04)			Шевроле-Нива
2120	21211-2203012 (2121-2201012-04)	Минивэн Надежда		
2131		2120-2201010		Пятидверная Нива



Карданные валы для автомобилей УАЗ

Модель	Вал (передача) привода		Примечание
	ПМ	ЗМ	
315122	3151-2203010-01	31512-2201010 (38-2201010-150)	Легковой автомобиль
315123			
31514			
31519			
315143	31601-2203010 (40-2203010-10)	31512-2201010-30 (38-2201010-60)	Hunter
31519			
315195			
3153	31601-2203010 (40-2203010-10)	31622-2200010-10	Simbir Patriot
31622			
3163			
330302	3741-2203010 (38-2203010-20)	3741-2201010 (38-2201010-20)	Грузовой автомобиль
33036		31512-2201010 (38-2201010-150)	
39094	3741-2203010 (38-2203010-20)	3741-2201010 (38-2201010-20)	
374102			
3909			
39099			
396259			
39629			
220602			
22069			
469	469-2203010-02	469-2201010-02	
469Б	469Б-2203010-02	469Б-2201010-02	
31512	3151-2203010-01		
452Д	452-2203010-04	451Д-2201010-15	
452А			
69	69-2203010-06	69-2201010-06	
452	452-2203010-04		

Карданные валы для автобусов ПАЗ

Модель	Двигатель	Вал (передача) привода			Примечание	
		РК	ПМ	ЗМ		
4230-01	Д-245.9 УП "ММЗ"			54-2201010-10	4x2	
423001-10	Cummins B 3,9 140			ЛМ-68М-2201010		
4230-04	Cummins B 180 20					
3205	ЗМЗ 512.10			672-2200011-01		
320506	HINO W04-D			320506-2200011-01		
3205-07	Д-245.7 УП "ММЗ"			3205-70-2200011-11		
3206	ЗМЗ 5234.10	3206-2202010-11	3206-2203010-11	3206-2201010-11		4x4

Карданные валы для автобусов ЛиАЗ

Модель	Мост	Обозначение	Примечание
525630	A-118.23-3300, RABA	5256-2201010-50	4x2
525630	22.2400012, КААЗ	5256-2201010-60	
525640	A-118.23-3300, RABA		
525633	A-209.17-3300, RABA		
525640	A-118.23-3300, RABA	5256-2201010-70	
525630	A-118.23-3300, RABA		
525625	A-118.23-3300, RABA		
525643	A-209.17-3300, RABA		
525640	22.2400012, КААЗ	5256-2201010-80	
525625	A-118.23-3300, RABA		
525630	22.2400012, КААЗ		
525625	22.2400012, КААЗ	5256-2201010-90	
525640	A-118.23-3300, RABA		
525625	22.2400012, КААЗ		
525623	A-209.17-3300, RABA		
5292	A-138.34, RABA	5297-2201006-10	
6212	A-118.23-3300, RABA	6212-2205010	6x4
5256		12.3422010	рулевое управление
3677		12.3422010-10	
677М			

Карданные валы для автобусов ЛАЗ

Модель	Двигатель	Мост	Вал (передача) привода	Примечание
			ЗМ	
695Н	ЗИЛ-508.10	RABA	695E-2201010-10	
695Н	ЗИЛ-508.10	ЗИЛ-4331	695E-2201010-30	
A141	Andoria	RABA	699РД-2201010	
699Р		ЗИЛ-4331		
A1413	Cummins B180	RABA	42022-2201010	
42022	СМД-23.07			
A292	RABA D10UTS180			
699Р	ЗИЛ-508.10	RABA	4207-2201010	Лайнер 9
A141J	ЯМЗ-236НЕ	RABA или ЛКМЗ		Лайнер 10
4207J	ЯМЗ-236НЕ			Лайнер 12
5207J	ЯМЗ-236НЕ			
52527	RABA D10UTS180	RABA	52523Н1-2201010	
52528	ЯМЗ-236НЕ	RABA	52523-2201010-01	
A183D1	ЯМЗ-236НЕ	RABA	A183D1-2201010	City ЛАЗ
4207D	ЯМЗ-236НЕ	RABA	4207DL-2201010	Лайнер 10
5207D	ЯМЗ-236НЕ			Лайнер 12



Модель	Двигатель	Сцепление	КП	Обозначение	Примечание	
101, 103000	ММЗ 260.5	МАЗ 188	МАЗ 306	101-2205010-10	4x2	до 2004 г.
				101-2205010 101-2205010-40		с 2004 г.
101020	ЯМЗ 260М2	КамАЗ 14	КамАЗ 14	101-2205010-20		
101030				6422-2205010-02		
101, 103040	RENAULT MIDR 02.26X	VALEO 380	RENAULT G 406.0	101-2205010-30		
102	ММЗ 260.5	МАЗ 188	МАЗ 306	101-2205010-10		до 2004 г.
				101-2205010 101-2205010-40		с 2004 г.
103001	ММЗ 260.5	КамАЗ 14	КамАЗ 14	101-2205010-20	4x2	
101060	ЯМЗ 236НМ	ЯМЗ 238	МАЗ 306.1			
103						6303-2201010-02
104000	ММЗ 260.5	МАЗ 188	МАЗ 306	101-2205010-10	4x2	
104031	ЯМЗ 236М2	ЯМЗ 236	ЯМЗ 236П			
105	ММЗ 260.5	МАЗ 188	МАЗ 306	5516-2205010-01	6x2	
104С20	ЯМЗ 236НЕ2	ЯМЗ 238	ЯМЗ 236Л	54341-2201010-01		
103005	ММЗ 260.5		VOITH 851.2	101-2205010-10		4x2
103002	ММЗ 260.5	Tranava 420	praga 5ps114-57	101-2205010-10		до 2004 г.
103003	RENAULT MIDR 06.20.45.R41	VALEO 420	КамАЗ 141	101-2205010-20		
105040				ZF 56-85		101-2205010-30
103004	ММЗ 260.5	Tranava 420	praga 5ps114-57	ГМП-4В	4x2	
105Э						
103041	RENAULT MIDR 06.02.26 Y41 (EURO 2)	VALEO 380	praga 5ps114-57	5516-2205010-01	4x2	до 2004 г.
				64229-2205010-10		с 2004 г.
103060			VOITH D 851.2.3E	104-2205010-21	4x2	до 2004 г.
103065						
103061	OM 906LA D909.911	Sachs MFZ 430	ZF 56-85 (E-3)	104-2205010-21		до 2004 г.
103062						
103065Л			VOITH D 854.3E	64229-2205010-01		до 2004 г.
105060	RENAULT MIDR 06.02.26 Y41 (EURO 2)		ГМП D 851.2 VOITH	509-2201010-10	6x2	
103042				64229-2205010-10	4x2	с 2004 г.
104С020	ЯМЗ 236НЕ3	ЯМЗ 182	ЯМЗ 236Л	104-2205010-21		
105060	OM 906LA D909.921		VOITH D 863	101-2205010-10	6x2	до 2004 г.
						5516-2205010-10
105041	RENAULT MIDR 06.20.45 R41	Trnava MFZ 420	PRAGA 5P120S.05	105-2205010-41		до 2004 г.
				5516-2205010-20		с 2004 г.



Гродненский завод карданных валов

Карданные валы для автобусов АМАЗ

Модель	Двигатель	Сцепление	КП	Обозначение	Примечание
103Т	ДК-211Б			103Т-2205010	до 2004 г.
				103Т-2205010-01	с 2004 г.
152020	ЯМЗ 236НЕ2	ЯМЗ 238	ЯМЗ 236Л	54341-2201010-01	4х2
152021	ЯМЗ 236НЕ3	ЯМЗ 182	ЯМЗ 236Л	104-2205010-21	до 2004 г.
				104-2205010-30	с 2004 г.
105041	RENAULT MIDR 06.20.45 R41	Trnava MFZ 420	PRAGA 5PS114-57	105-2205010	6х2
105042			ГМП VOITH D 853	105-2205010 5516-2205010-10	
152022	ЯМЗ 7601	ЯМЗ 183	ЯМЗ 238М	101-2205010-20	4х2
				101-2205010-50	
152060	OM 441LA	Sachs MFZ 430	GO 4.170-6.8.2	152-2205010-60	до 2004 г.
103075	DEUTZ BF6M 1013		ГМП VOITH D 851.2	101-2205010-10	
				101-2205010-70	с 2004 г.
107042	RENAULT MIDR 06.02.26 Y41 (EURO 2)		ГМП D 851.2 VOITH	107-2201006	6х2
107065	OM 906LA	Voith D851.3E		107-2201006-60	6х2
				107066-2201006	
152050	MAN D2866 LOH28	Sachs MFZ 430	ZF6S-1600	64226-2205010-02	4х2
103070	DEUTZ BF6M 1013	Sachs MFZ 430	ZFS6-85	103-2205010-70	
				509-2201010-10	
				104-2205010-21	
104021 104C021	ЯМЗ 236НЕ16	ЯМЗ 182	ЯМЗ 236Л	104-2205010-30	до 2004 г.
				104-2205010-21	с 2004 г.
104025	ЯМЗ 236НЕ2		ГМП VOITH D 851.2	104-2205010-21	до 2004 г.
				104-2205010-30	с 2004 г.
152061	OM 441LA	Sachs MFZ 430	GO 4.170-6.8.2	64229-2205010-10 + ЧР-2200000-61	
103M2T	TH-96A (Венгрия)		RABA	103Т-2205010-10	
103Н60 203065	OM906LA	Voith D851.3E	Raba A-BPR28-ND-1	103H-2205010	
10301Т	ДК-211Б			103Т-2205010-11	
152062	OM 501LA			104-2205010-30	
251050	MAN D2866 LOH28	Sachs MFZ 430	ZF 6S-1701 BO	251-2205010	4х2
				251050-2205010	
152062	OM 501LA			104-2205010-30	
103067	OM 906LA		ZF 6HP502	5516-2205010-10	
103004	MM3 260.5	Ruen MFZ 430	ZF S6-85	6422-2205010-02	
251060	OM 501LA	Sachs MFZ 430	ZF 6S-1701 BO	64226-2205010-02	
103004	MM3 260.5	Trnava MFZ 420	Praga 5P120S.5	64229-2205010-10	
					64229-2205010-01
103003		Sachs MFZ 430	ZF S6-85	101-2205010-70	
103C065	OM 906LA D 909.921		VOITH D 864.3E	64229-2205010-10	



Карданные валы для тракторов МТЗ

Модель	Вал (передача) карданный привода								Шарнир сдвоенный колесного редуктора ПВМ	Примечание	
	ПМ	ЗМ	СР	КП	РО	конечных передач	ПВОМ	ЗВОМ			
Беларус-320 Беларус-321 Беларус-315 Беларус-320Р Беларус-320.2	320Р-2302010								220-2304030	Универсально-пропашной трактор	
Беларус серии 500, 600, 800, 900, Беларус-1021 Беларус-1022	72-2203010-А2										
Беларус серии 900	952-2203010										с ПМ "Carraro"
Беларус-923 Беларус-1021 Беларус-822 Беларус-922	72-2203010-А2								1520-2308024-20 (-20А)		
Беларус-1025	86-2203010-Б										
	1025-2203010										с ПМ "Carraro"
Беларус-1221 Беларус-1222 Беларус-1523 Беларус-2022	112-2203010						1522-4209015-01		1520-2308024-20 (-20А)		
								1525-2308024			
Беларус-1523	1521-2203010						1522-4209015		2522-2308024		с ПМ "Carraro"
Беларус-2522, -2822	86.2-4715200-А						2522-4209005				
МЛ 127, 354М, МЛ 131 353 М2		354-2201030 Ш353М-2201010								Машина лесная Машина шахтная	
МЛПТ 364, МЛХ 434	364-2201030	364-2201040								Машина лесная	
МЛПТ 364, МЛПТ 434				66-2202010-03						Машина лесная (форвардер, харвестер)	
МЛ 131, МЛПТ 364		МЛ131-2201100								Машина лесная погрузочно-транспортная	
МЛ131, 364			МЛ131-2201150							Машина лесная (харвестер)	
434		131-2201011-01								Машина лесная (харвестер)	
Ш 406	406-2203200						406-2203020-01			Коммунально-дорожное шасси	
1802						1802-2201060		1802-2201070		Гусеничный трактор	
2102П						2102П-2201080		2102П-2201090			
354М		354М-2201100								Машина лесная	
Беларус-2102							2102-4209015			Гусеничный трактор	
Беларус 82 МК					82.6-4715200-А					Машина коммунальная	
Беларус 320 НК					352-2102010-Б3						



Гродненский завод карданных валов

Карданные валы для тракторов АЛТТРАК

Модель	Вал (передача) привода	Примечание
	КП	
ТТ-4М	Т4.36.023-2	трактор трелевочный
ТТ-4М	Т4.36.003-3	
Т-4А.03	404.36.002	
Т-402.03		
Т-404		
ТТ-4, ТТ-4М	14.2201010	

Карданные валы для тракторов КИРОВЕЦ

Модель	Вал (передача) привода				Примечание
	КП	ВОМ	ПМ	ЗМ	
К-744Р	700А-2208000-2	700А-4238000			Трактор общего назначения
К-744Р1		700А-4239000-2			
К-744Р2	701-2208000-2	700А-4238000			
		225610-4239000-01			
702М-ПК-6	702-2208000-2 или 2765015-2209000			82-4250010 (2256010-2204000-1)	Погрузчик
702М-БКУ					Бульдозер
702МВА				82-4250010 (2256010-2204000-1)	Универсальная дорожная машина
К-700А, 701, 702		700А.42.38.000-01			Трактор общего назначения
К-700	700.22.08.000-4		82-4250010-20 (700.22.03.000-4)	82-4250010-10 (700А.22.04.000-3)	
К-700А	700А.22.08.000-2	700А.42.39.000-03	82-4250010-20 (700.22.03.000-4)		
К-701	701.22.08.000-2	2256010-4239000-01			
К-702	702.22.08.000-2				

Карданные валы для трелевочных тракторов ОТЗ

Модель	Вал (передача) привода					Примечание
	ЗМ	РОМ	НС	Лебедки	ВОМ	
ТЛТ-100		ТДТ-55-2202010-15		ТДТ-55-2201010-12	ТДТ-55-2201010-13	Трактор трелевочный
ЛХТ-100		ТДТ-55-2202010-15		ТДТ-55-2201010-12	ТДТ-55-2201010-13	
ТБ-1М			ТДТ-55-2201010-14			
210	ОТЗ-2201010					

Карданные валы для тракторов ЧЕТРА

Модель	Вал (передача) привода					Примечание
	ГТР	КП	ОП	ПМ	ЗМ	
Т-11.01Я, Т-11.01ЯМ, Т-11.01ЯМП, Т-11.01К	1101-49-1					Гусеничный трактор
ТГ-121Я, Т-11.01К1	1101-49-1-01					
Т11.01ЯМ1 (ДМП)	1101-49-1-02					
Т-9.01И, Т-9.01Я	1101-49-1-03					
ТГ 221К	2001-49-1					
Т-15.01Я, ТМ-15.01Я	2001-49-1-01					
Т-20.01Я, Т-20.01К	2001-49-1-02					
ТГ-221Я	2001-49-1-03					
ТГ-301Я, ТГ-301К	2001-49-1-04					
ТГ-221КМ	2001-49-1-05					
Т-35.01Я, Т-35.01К		81-4250010-30				
Т-25.01Я, ТМ-35.01Я, Т-25.01К, Т-25.01К1, Т-25.01И		81-4250010-40				
ТГ-503Я, ТГ-503К		81-4250010-50				
Т-40.01Я		81-4250010-60				
ПК-60.01Я	61-4250010		81-4250010	81-4250010-10	81-4250010-20	
ПК-12.01Я, ТК-25.01Я, ПК-12.01К, ТК-25.01К			91-4250010-10	91-4250010	91-4250010-20	



Карданные валы для тракторов ВГТЗ

Модель	Обозначение	Примечание	
		двигатель АМЗ	с РР или ХУМ
ДТ-75ДС4	Е17.060-09 или 3322Б-2201010	трактор гусеничный	
ДТ-75ДР (Х)	КИС 0106860-04		
ВТ 100Д	100Д-2201010		
ВТ-150Д	4540-2203010-02		
ВТ-150Л	4065-2201008-02		
ВТ-150Я			
ВТ-200Д	4046-2201010-02		
ВТ-100ДР	695Е-2201010-40		
ВТ-180Д			
ДТ-75Н	608-2201012-04		
ДТ-75НР (Х)	79.36.030-02	двигатель АМЗ	
ДТ-75Д	Е17.060-09		

РР - реверс редуктор
ХУМ - ходоуменьшитель

Карданные валы для погрузчиков

Модель	Вал (передача) привода			Примечание
	ГМП	ПМ	ЗМ	
325 и модификации	157КД-2202011-02	121-2202011-02 152В1-2202011Л КИС 0106860-04	121-2202011-02	АМКАДОР Погрузчик фронтальный
352	157КД-2202011-02			
333В, 342А и модификации	41735-4201010-10			АМКАДОР Погрузчик фронтальный Погрузчик вилочный
37		469-2201010-02	695Е-2201010-40	
333А, 333В, 342, 342А, 352 и модификации		КИС 0104040-20	375-2202010-02	АМКАДОР Погрузчик фронтальный Погрузчик вилочный
451А		КИС 0106860-04	КИС 0106860-04	
В138	4016-2201011		375-2202010-02	ЧСДМ
В138С, В138С1		7806-2201010	4202-2202010	
В160	В160-2202010	75211-4250010-01 540-2208012-03	75482-2208014-02	ЧСДМ
ПК46	КИС 0106860-04	151-2201010-10	375-2202010-02	
Д-565, ТМ-1А-Д565, Д-566		Д-565.3540-00-03		АМКА-ДОР снегопогрузчик шарнир к/в привода ведущих мостов
ТО18А, ТО-18Б, ТО-28		ТО-18.04.03.100-02		
ТО-18Б, ТО18Б2, ТО-18Б4, ТО-28, ТО-28А, ТО18Д	509П-2218010-13	509П-2218010-15		Львовский завод автопогрузчиков
4046		4046-2201010-02		
4065		4065-2201008-02		Львовский завод автопогрузчиков
4075		4075-2201008-02		
40818		40818-2201008		МоАЗ Погрузчик
4048	69081-2202010-10 6908-2202010-10	6908-2203010 6908-2223010	6908-2201010-10	
6908			69081-2201010-10	МоАЗ Погрузчик
6984	69084-2202010-10			
7806			7806-2201010-01	

Карданные валы для автогрейдеров

Модель	Вал (передача) привода								Примечание	
	ГМП	КП	1ПО	2ПО	3ПО	ПМ	СМ	ЗМ		насоса
А122Б								ДЗ-122-1.09.02.000-10		дормаш
А122Б-01		546П-2202010-02						ДЗ-122А.09.02.000		
ДЗ-122Б-7-02										
ДЗ-122Б-7		ДЗ-122-1.09.02.000						ДЗ-122А.09.02.000		
ДЗ-122Б-7-04		17.30.00.031-01							2121-2203012-02	
ДЗ-122Б-1									2121-2203012-02	
ДЗ-122Б-7-08										брянский арсенал
ГС-14-02-274								241.17.04.00.000 241.17.05.00.000		
ГС-14-02-249								241.17.04.00.000 241.17.05.00.000У		
ГС-14-02-250								241.17.05.00.000		
ГС-18-05-237										ЧСДМ
ДЗ-98В1 и модификации			210-2201010-17	210Г-2204010-16	257-2202010-16		ДЗ95А-0115000	ДЗ95А-0115000		
ДЗ-98В10		54341-2201010-01								
А120, А120.10, А120.11, А120.13, А120.22	4016-2201011									
А120.22	375-2202010-02									
А120.13		4320-2201010-03								



Гродненский завод карданных валов

Карданные валы для автомобилей ВОЛАТ

Модель	Вал (передача) привода							Примечание	
	PK	I мост	II мост	III мост	IV мост	VI мост	ПО		
79091			547A-2205010-03		547-2202010-02			8x8/4	Шасси повышенной проходимости под монтаж специального оборудования
79191						79191-2204010-01		12x12/10	Шасси повышенной проходимости для монтажа, транспортировки и привода оборудования бурения, ремонта и обслуживания скважин
6923					6923-2201010-01			8x4/4	Шасси под монтаж кранового оборудования
8021	79191-2204010-01							6x6/2	Шасси под монтаж специального оборудования
8006				6923-2201010-01					Шасси под монтаж кранового оборудования
6527			6430-2201010					8x8/4	Автомобиль-самосвал
7401	551634-2205010	6527-2203010		54341-2201010-10	7401-2201010				Тягач седельный
7429		547A-2202010-02							Тягач седельный повышенной проходимости
75165			547A-2205010-03						Внедорожный автомобиль-самосвал
74131		547A-2202010-02	547A-2205010-03	7911-2206010-02					Тягач седельный повышенной проходимости
74171	64302-2205010								Тягач седельный
65151				79191-2204010-01	6923-2201010-01		69237-2202010-11		Дорожный автомобиль-самосвал
65152					6923-2201010-01		63171-2205010-10, 631208-2205010	8x4/4	Дорожный автомобиль-самосвал с боковой разгрузкой
					79191-2204010-01				
652511	642208-2205010, 64221-2205010-20							6x6/2	

Карданные валы для спецтехники МоА3

Модель	Двигатель	Вал привода									Примечание		
		ГМП	ЗМ	промопоры (через сцепку)	ПМ	КП	второй промопоры	механизма включения ВОМ (через сцепку)	ВОМ	гидронасоса			
40484 [40483]	ЯМЗ-238Б [ЯМЗ-7512.10 (Евро2)]	69084-2202010-10	69081-2201010-10	6908-2203010	6908-2223010							4x4	Автопогрузчик
40484-026	ЯМЗ-238Б												Автобульдозер
40489 [40486]	ЯМЗ-238Б [CumminsM11C 350]												Автосамосвал
750511 [75054]	ЯМЗ-238Б [ЯМЗ-7512.10 (Евро2)]	75051-2202010			7505-2203010							4x2	Автопоезд подземный
7405-9586	ЯМЗ-238KM2	6401-2202010-01			7405-2201010							75211-2119010-01	Автомобетонсмеситель подземный
7405-99864													Автоскрепер
6014	ЯМЗ-238AM2				546П-2201010-02	546П-2202010-02							Автотрейлер
6999													
69991													
6442-9890												2x2	Каток самоходный
7529	ЯМЗ-238БН	7529-2202010	7523-2201011-11	7508-2201010	7508-2203010								Самосвал шахтный
75296	ЯМЗ-238KM2		64221-2205010-12										6317-2205010-01
СМБ-070												КИС 0106860-04	Автомобетонсмеситель на шасси МА3-630305
СМБ-170												75211-2119010-01	Автомобетонсмеситель на шасси МА3-53373
СМБ-270													
СМБ-049													
СМБ-149													
СМБ-249													
49011-40	ЯМЗ-238НД5	5256-2201010	49011-2203010-10	7529-2201010	49011-2201010				КИС 0104040-20	509-2203010-04		4x4	Трактор



Карданные валы для железнодорожной техники

Модель	Обозначение	Примечание
ТУ2 ТК	43-4250010	
Мотовоз ДГКУ-5, Дрезина	0196-5040У-00А 535.033.01/сб	
МПТ АДМ	0196-5040У-00-20	
МПТ АДМ привод гайковерта	0196-5040У-00-10 79.001-51.10.000	
Дрезина	79.001-90.40.000	
Дрезина	79.001-92.00.500	
Дрезина	43-4250010	
ПМГ	79.001-93.00.500	
Дрезина	ДГКУ 5.00.22.100-01	
Выправочно-подбивочная машина ВПО-3000	ВПО.55.33.00 ВПО.57.34.00	
ВПО-3-3000	2086.55.33.000	
Мототриса АГД	АГД-2201010	
Вал карданный гидропередачи	0196-5030М-00	
АГМС	2026.03.04.000 2026.03.05.000	
Привод вентилятора	М62.85.01.013-2	
Привод РК	М62.85.01.014-2	
Дизель-поезд ДР1-993	ЖД-2208010-10	
Привод генератора ж/д вагонов	ЖД1-4250010-06 41735-4201010-10	Германия
Привод вентилятора охлаждения тягового двигателя тепловоза М-62	М62-4201010	
Вал карданный компрессора	51-2201010А	
Путевой моторный гайковерт (ПМГ)	79.001-92.00.500	С осевого редуктора на рамный редуктор
	79.001-93.00.500	С тягового двигателя 1Д12В-300 на рамный редуктор
	79.001-51.10.500	Привод гайковерта
Автомотриса грузовая (АГМ)	35551-2201010	с двигателя Д-245.14 на реверс-редуктор
	43-4250010	с осевого редуктора на реверс-редуктор
Тепловоз (ТГК)	53-361В-00	с осевого редуктора на гидропередачу
	43-4250010	привод компрессора
Грузовая автодрезина, модернизированная (ДГК)	0196-5040У-00А	с осевого редуктора на гидропередачу
	76-4250010	с двигателя У1Д6-250 ТК на промежуточную опору
	43-425010	привод компрессора
Грузовая автодрезина (ДГ)	140Р3.220.50.11-03	с двигателя ЯМЗ-238 без КПП сцепление штатное
	76-4250010	с двигателя ЯМЗ-238 без КПП, сцепление У1Д6-250ТК
	43-4250010	привод компрессора
Автомотриса (АГМ)	210Г-22.040.10-17	привод генератора
	140Р3-2201010	с двигателя Д-245.14 на реверс-редуктор
	2026.03.05.000	с осевого редуктора на реверс-редуктор
	2026.03.04.000	с осевого редуктора на реверс-редуктор

Модель	Обозначение	Примечание
Автомотриса АС-1М	Б210-22.040.10-07	с осевого редуктора на реверс-редуктор
	3210-22.010.10-17	с двигателя ЯМЗ-236 на реверс-редуктор
Автомотриса АГВ	0196-5040У-00А	с осевого редуктора на гидропередачу
	76-4250010	с двигателя У1Д6-250 ТК на раздаточную коробку
	43-4250010	привод компрессора
Автомотриса дизельная монтажная (АДМ)	43-4250010	привод компрессора
	77.020-00.22.000	с промежуточной опоры на гидропередачу
	77.020-00.23.000	с осевого редуктора на гидропередачу, с осевого редуктора на промежуточную опору
	140Р3-4310-2205011	с двигателя ЯМЗ-238Д1 на промежуточную опору
Мотовоз погрузочно-транспортный МПТ-4	43-4250010	привод компрессора
	77.020-00.22.000	с промежуточной опоры на гидропередачу
	79.001-93.00.500	с двигателя У1Д6-250 ТК или ЯМЗ-238Д1 на промежуточную опору
	77.020-00.23.000	с осевого редуктора на гидропередачу, с осевого редуктора на промежуточную опору
Модель	Обозначение	Примечание
Автомотриса АС-1А	645А-0360-00	с осевого редуктора на реверс-редуктор
	ЯСУ 500.1027200	с двигателя ЯМЗ-236 на реверс-редуктор
Автомотриса грузовая дизельная АГД-1А	375-2202010-02	с двигателя ЯМЗ-238М2 на реверс- редуктор
	531-2201010-02	с реверс-редуктора на промежуточную опору к осевому редуктору
	157КД-2202011-02	с реверс-редуктора на привод генератора
	АГД-2201010	с реверс-редуктора на осевые редуктора колесных пар
71-605	605.09.65.000-01	
71-608К		
71-608КМ		
71-611		
71-615		
71-619К		
71-619КТ		
71-619КТ-01		
АГД-1А,	375-2202010-02	реверс-режимный редуктор
АРВ-1,	157КД-2202011-02	силовой генератор
АГС-1,	АГД-2201010	колесную пару
АС-5	7522-2201010-02	
Тепловоз ТУ-6	ПТМЗ-4250010	реверс-редуктора
	ТУ-6А.МБ.23.00.000	межосевой привод тележки



Гродненский завод карданных валов

Рулевые тяги для тракторов Беларус

ПРОЧИЕ

Модель	Обозначение
Беларус 921	80-3003010
Беларус 510, 520, 80.1-6, 80.1-7	80-3003010-01
Беларус 512, 522, 82.1-6, 82.1-7, 82P	80-3003010-02
Беларус 310, 310P	80-3003010-04
Беларус 321	80-3003010-06
Беларус -550, 552, 80.1, 82.1, 82.2, 570, 572, 590, 590.2, 592, 592.2, 890, 892, 892.2, 900, 900.2, 900.3, 920, 920.2, 900.3, 922, 922.3, 923, 923.3, 950, 950.2, 950.3, 952, 952.2, 952.3, 1021, 1021.3, 1021T, 1025, 1025.3, 2022, 2022.3	1220-3003010
Беларус 1221, 1221.3, 1221B, 1221T, 1222, 1222.3, 1523, 1523.3, 1523B	1220-3003010-01

ПРОЧИЕ

Обозначение	Применяемость
11.4250010	Автозаправщик МЗ-3607
11.4250010-10	Привод насоса в автоцестерне МЗ-3607
11.4250010-20	Привод насоса в автоцестерне АЦ-5, 5-4320
11.4250010-30	Привод насоса в автоцестерне АЦМ-4-157К
11.4250010-40	Привод насоса в автоцестерне
111.4250010	Привод насоса в автоцестерне
120-2201045	ЗИЛ-120
14Тр-2201010	Троллейбус 14Тр
17.30.00.031-02	Трамвайные вагоны
200-2201010-07	МАЗ-200
200М-2201010-04	МАЗ-200М
205-2201010-16	МАЗ-205
20-2201000	Трактор К-20 Кировец
20-2201000-10	Трактор К-20 Кировец
20-2201000-20	Трактор К-20 Кировец
20-2201000-30	Трактор К-20 Кировец
20-2201000-40	Трактор К-20 Кировец
20-2201000-50	Трактор К-20 Кировец
2-224334	Прокатные станы з-д "Электросталь"
241.17.04.00.000	Автогрейдер Брянский завод "Дормаш"
241.17.05.00.000	Автогрейдер Брянский завод "Дормаш"
2765015-2209000	Трактор К-702, К-701 Кировец
33521-2201006-01	Люблин-БелАЗ
33522-2201006	Люблин-БелАЗ
3353-2201006-01	Люблин-БелАЗ
33721-2201006	Люблин-БелАЗ
37-2201010	Косилка КС80
4008-2201045-01	Погрузчик Львовский завод
4008М-2201045-01	Погрузчик Львовский завод
412-2201010-02	Москвич 412, 2140
4202-2201010-01	ЛАЗ-4202
42022-2201010-10	ЛАЗ-42026
4540-2201010-02	КАЗ-4540 "Колхида"
4540-2203010-02	КАЗ-4540 "Колхида"
500-2201010-15	МАЗ-500
501-2201010-07	МАЗ-501
501-2202010-07	МАЗ-501

Обозначение	Применяемость
501-2203010-07	МАЗ-501
501Б-2218010-04	МАЗ-501Б
503-2201010-15	МАЗ-503
509-2203010-04	МАЗ-509А, 54341, 509, 54342
522А-2201010-11	МоАЗ-75051 (самосвал)
522А-2202010-11	МоАЗ-75051 (самосвал)
52523-2201010-10	ЛАЗ-52523
5256-2201010	ЛАЗ
5256-2201010-10	ЛАЗ-677, 677М
5256-2201010-20	Автобус "Волжанин"
5256-2201010-30	Автобус "Волжанин"
52565-2201010	ЛАЗ-5256.5
52565-2201010-10	ЛАЗ
52569-2201010	ЛАЗ-5256.9
5270.02-2201010	Автобус 527002
5270.02-2201010-01	Автобус 527002
529Г-2202010-04	МоАЗ-529М-Д357П (самоходный скрепер)
529И-2201010-02	МоАЗ-529И(М)-Д375М (самоходный скрепер)
5323Я-2202010	Урал-5323Я
5323Я-2205010	Урал-5323Я
5434-4502010-20	Привод лебедки МАЗ
546П-2201010-02	МоАЗ-546П-Д375П (самоходный скрепер)
546П-2202010-04	МоАЗ-546П-Д357П (самоходный скрепер)
549Б-2119010-01	БелАЗ-7549
605.09.65.000-01	Трамвайная тележка КТМ-5
608-2201012-04	КАЗ-608, КАЗ-608 В1
6317-4502010-20	Привод лебедки МАЗ
6401-2201010-01	МоАЗ-7405-9586 (подъемный автопоезд)
66-2201010-03	ГАЗ-66
66-2202010-03	ГАЗ-66
699Н-2201010-21	ЛАЗ-699Н
699РД-2201010	ЛАЗ-699РД, 699РД
702.22.09.000-02	Трактор К-702
7405-2201010	МоАЗ-7405 (самосвал)
75051-2202010	МоАЗ-75051 (самосвал)
7505-2203010	МоАЗ-75051 (самосвал)
75491-2119010	БелАЗ-75491
8004-2202010	Шасси 8004
862-2224010-01	К/в полуприцепа ЧСДМ
862-2224014-01	К/в полуприцепа ЧСДМ
9Тр-2201010	Троллейбус 9Тр
ДЭ-226.31.10.000-01	Снегоочиститель ДЭ-226
Е.17.060-08	Автокран КС-2561Л
Е.17.060-09	Автокран КС-2561Л, ДТ-442
И255-2201010	ИКАРУС-255
И256-2201010	ИКАРУС-250, -256
И260.18-2201010	ИКАРУС-260.18
И260-2201010-01	ИКАРУС-260, -280
ЛМ-68М-2201010	Трамвайный вагон ЛМ-68М
ЯСУ-500.1027200	К/в для стандов (Ярославский моторный завод)
64255-4502010-01	МАЗ-64255 рулевое управление



Карданные валы для сельскохозяйственной техники

Модель	Вал (передача) привода													Примечание
	ПВОМ	ЗВОМ	Гидронасоса	РК	КП	ОНП	Жатки	Шнека	Сеялки	агрегата вне- сения удобрений	Опрыскивателя	Пром. машины для уборки травяных культур	Прочие	
УЭС-250, КЗР-10	56-2228010	УЭС0105000-01	56-2228010											
КЗР-10 на базе УЭС				01.150.3000-01		10.040.3000-60								КЗР 0000030Б КЗР 0223000В
КЗР-10			ЛМ-68М-2201010				10.040.3000-120 10.040.3000-130							6м.(1800-2180) К-400 7м.(1950-2400) К-400
КЗС-7								01.016.3000-110						6м.(1520-1870) К-400 5м.(1100-1450) К-400 К-400
КЗС-10К Лида-1300			КЗК-10-0106240				10.040.3000-170 10.040.3000-180							6м. К-400
СТВ-12									10.016.3000-50					
СПУ-3, СПУ-4, СПУ-6									10.016.3000-140					
КСМ-4									10.040.3000-40					картофелесажалка
ОП-2000										10.016.3000-110				
ОПВ-2000										10.016.3000-80				
ОС-1000-12, ОС-2000-12										10.016.3000-110				прицепной фирмы "Ковес" РП
ОЗ-600-12										10.016.3000-120				навесной фирмы "Ковес" РП
РАУ										10.016.3000-130				
РШУ-12									10.040.3000-07					
РОУ-6														Рига
МЖТ-6, МЖТ-10, МЖТ-11									10.040.3000-10					Бобруйскагромаш
МВУ-5, МВУ-6														Лидсельмаш
АВУ-0,7, АВУ-0,8									10.040.3000-30					Брестсельмаш
РУС-0,7									10.016.3000-100					МП "Контакт" Бобруйск
МЖТ-16									10.040.3000-20					Бобруйскагромаш
РДУ-1,5									10.040.3000-40					Держинск, Полоцк
ПРТ-7,10,11									10.040.3000-20					Бобруйскагромаш
АВУ-0,8, АВУ-1,5									АЖ-10.010.3000-0670/1060					Брестсельмаш
КПР-6											01.025.3000-20 КПР 6550000			Косилка-плющилка выпуск до 1998 г.
											01.025.3000-30 КПР 6550000			Косилка-плющилка выпуск с 1998 г.
КРС-20 (КРМ-2,1)											01.040.3000-60			Косилка г. Киев
КСК-100, КСК-100А											10.040.3000-70 КИС 0219000А			Привод подборщика жатки
											КПР 9120000 КПР 9120100			Ротационная косилка-плющилка 9-ти м.
КПР-9											КК 10.040.3000-30 АА 10.040.3000-075/120			Привод передней секции, выпуск 2005 г.
											АТ 10.040.3000-075/120			Привод боковой секции, выпуск 2005 г.
ЖСК-4В											01.016.3000-80			Привод волоковой жатки
Е-301, Е-302											ГСК2-01.040.3000			Привод жатки 4-х м.
Е-281											ГСК1-01.040.3000			Привод жатки кукурузы, подборщика измельчителя
Е-303											ГСК3-01.040.3000			Привод жатки 5-ти м.
КИР-1,5											10.040.3000-07			Косилка для сбивания ботвы
КДН-2.1Б, КРН-2,1											10.040.3000-80			Косилка
ГВР-6														Грабли-ворошилка
ГВЦ											10.016.3000-80			Грабли
УД-1, ОЛ-1 (Б)														Ленточный оборачиватель
ГВР-4,2											10.016.3000-90			Грабли-ворошилка



Гродненский завод карданных валов

Карданные валы для сельскохозяйственной техники

Модель	Вал (передача) привода												Примечание	
	ПВОМ	ЗВОМ	Гидронасоса	РК	КП	ОНП	Жатки	Шнека	Сеялки	агрегата вне- сения удобрений	Опрыскивателя	Пром. машины для уборки травяных культур		Прочие
ПР-Ф-110, 145, 750 ПРФ-180 ОЛ-1												10.040.3000-10		Пресс "Бобруйскагромаш" Ленточный оборачиватель
ГВР-630												10.040.3000-20		Грабли (короткие) Грабли (длинные)
ГВЦ-3												10.040.3000-07		Грабли-ворошилка
УКА-6													БНР 0800000	Комби-ый уни-ый агрегат для возделывания почвы
КТН-2В													10.040.3000-40	Картофелекопатель навесной двухрядный
													АЖ-10.016.3000- 083/126	Привод вакуумных станций для доильных аппаратов от (МТЗ-80)
ДДО 00.000.А													АТ-10.040.3000- 61/80	Дробилка древесных отходов
АПП-4													ЖЖ-10.016.3000- 99/113	
													ЖИ-10.016.3000- 130/144	
КСББ													КСББ-01.016.3000	Кормоуборочный комбайн Тернополь
													10.025.3000	
ППК-6													10.025.3000-20	
													10.025.3000-50	
													10.025.3000-30	
КСН-6													10.025.3000-10	Полесье-20К
полесье-1400													10.025.3000-40	
													10.025.3000-60	Полесье-3000
КДП-3000													КПТ 0100010В, -01, -02	Привод первого конического редуктора
													КПТ 0100020В, -01, -02	Привод второго конического редуктора
													КПТ 0100030А, -01, -02	Привод измельчителя
ЖТВ-4.2													10.025.3000-70	
КПП-4.2													01.040.3000	
													01.040.3000-30	
Полесье-700													01.040.3000-10	
Maral, SP8-050													01.040.3000-20	
ОУТ-80, УМТ-80													01.040.3000-70	
КПК-3													10.040.3000-10	Картофелеуборочный комбайн, Рязань
КО.2, КТН-2ВМ													10.040.3000-40	Картофелекопатель, Лида
Полесье-20													10.040.3000-50	
ППК-6, КИН-Ф-1500													10.040.3000-10	Полесье-1
КРФ-10													10.040.3000-20	Кормораздатчик "Бобруйскагромаш"
													КИЛ 0113070	Привод контр-привода
КСК-100А, КСК-100													КИС 0104040Б, -01, -02	
													КИС 0106860-04	Привод гидростата
													КИС 0106090В-02	

Карданные валы для комбайнов

Модель	Вал (передача) привода							Примечание	
	РК	КП	ПВОМ	ЗВОМ	Гидро-насоса	ОНП	Жатки		Шнека
УЭС-250					56-2228010				
КЗР-10	01.150.3000-01		56-2228010	УЭС 0105000-01	ЛМ-68М-2201010	10.040.3000-60	10.040.3000-120	01.016.3000-110	ПО "Гомсельмаш"
КЗС-7							10.040.3000-130		
КЗС-10К							10.040.3000-170		
							10.040.3000-180		
Лида-1300							10.040.3000-150	Лида-гропром-маш	

Карданные валы для прочей с/х техники

Модель	Обозначение	Примечание
ППК-6, КИН-Ф-1500	10.040.3000-10	Полесье-1
КРФ-10	10.040.3000-20	Кормораздатчик "Бобруйскагромаш"
КСК-100А, КСК-100	КИЛ 0113070	Привод контр-привода
	КИС 0104040Б, -01, -02	Привод гидростата
	КИС 0106860-04	
	КИС 0106090В-02	
	01.040.3000-40	
КИС 0219000А		
УКА-6	БНР 0800000	Комби-ый уни-ый агрегат для возделывания почвы
КТН-2В	10.040.3000-40	Картофелекопатель навесной двухрядный
ДДО 00.000.А	АЖ-10.016.3000-083/126	Привод вакуумных станций для доильных аппаратов от ВОМ тракторов Беларус
	АТ-10.040.3000-61/80	Дробилка древесных отходов
	ЖЖ-10.016.3000-99/113	
АПП-4	ЖИ-10.016.3000-130/144	
КС6Б	КС6Б-01.016.3000	Кормоуборочный комбайн Тернополь
ППК-6	10.025.3000	
	10.025.3000-20	
	10.025.3000-50	
КСН-6	10.025.3000-30	
	10.025.3000-10	Полесье-20К
Полесье-1400	10.025.3000-40	
ЖТВ-4.2	10.025.3000-70	
КПП-4.2	01.040.3000	
	01.040.3000-30	
Полесье-700	01.040.3000-10	
Maral, SP8-050	01.040.3000-20	
ОУТ-80, УМТ-80	01.040.3000-70	
КПК-3	10.040.3000-10	Картофелеуборочный комбайн, Рязань
КО.2, КТН-2ВМ	10.040.3000-40	Картофелекопатель, Лида
Полесье-20	10.040.3000-50	
Полесье-800	КВС-1-0119000	привод верхнего вальца питающего аппарата
УКА-6	БНР 0800000	привод секций
СТВ-12	10.016.3000-50	привод вентилятора

Карданные валы для агрегатов внесения удобрений, обработки и уборки травяных культур

Модель	Обозначение	Примечание	
Е-281	ГСК1-01.040.3000	косилка	Привод жатки кукурузы, подборщика измельчителя
Е-301, Е-302	ГСК2-01.040.3000		Привод жатки 4-х м.
Е-303	ГСК3-01.040.3000		Привод жатки 5-ти м.
КИР-1,5	10.040.3000-07		для сбивания ботвы
КДН-2.1Б, КРН-2,1	10.040.3000-80		
КПР-6	01.025.3000-20		выпуск до 1998 г.
	КПР 6550000		выпуск с 1998 г.
	01.025.3000-30		
КПР 6550000			
КРС-20 (КРМ-2,1)	10.040.3000-60		г. Киев
КСК-100, КСК-100А	КИС 0219000А	Привод подборщика жатки	
	КПР 9120000	Ротационная косилка-плющилка 9-ти м.	
КПР-9	КПР 9120100	Привод передней секции, выпуск 2005 г.	
	КК 10.040.3000-30		
	АА 10.040.3000-075/120		
	АТ 10.040.3000-075/120		
	ТТ 10.040.3000-070/112		
ЖСК-4В	01.016.3000-80	Привод боковой секции, выпуск 2005 г.	
ГВР-6	10.016.3000-80	Привод боковой секции	
ГВЦ		Привод волоковой жатки	
УД-1, ОЛ-1 (Б)	10.016.3000-90	Грабли-ворошилка	
ГВР-4,2		Грабли	
ПР-Ф-110, 145, 750, ПРФ-180	10.040.3000-10	Ленточный оборачиватель	
		Грабли-ворошилка	
ОЛ-1	10.040.3000-20	Пресс "Бобруйскагромаш"	
ГВР-630		Ленточный оборачиватель	
ГВЦ-3	10.040.3000-07	Грабли (короткие)	
Модель	Обозначение	Грабли (длинные)	
		Грабли-ворошилка	
		Примечание	
	КПТ 0100010В, -01, -02	Привод первого конического редуктора	
	КПТ 0100020В, -01, -02	Привод второго конического редуктора	
	КПТ 0100030А, -01, -02	Привод измельчителя	
ОП-2000	10.016.3000-110	опрыски-ватель	
ОПВ-2000	10.016.3000-80		
ОС-1000-12, ОС-2000-12	10.016.3000-110		
ОЗ-600-12	10.016.3000-120		
РАУ	10.016.3000-130		
РШУ-12	10.040.3000-07		
РОУ-6	10.040.3000-10		
МЖТ-6, МЖТ-10, МЖТ-11			
МВУ-5, МВУ-6	10.040.3000-30		
АВУ-0,7 АВУ-0,8			
МЖТ-16, ПРТ-10, ПРТ-11, ПРТ-7	10.040.3000-20	агрегаты для внесения удобрений	
РДУ-1,5	10.040.3000-40		
АВУ-0,8 АВУ-1,5	АЖ-10.010.3000-0670/1060		

Карданные валы для сеялок

Модель	Обозначение	Примечание	
СПУ-6, СПУ-4, СПУ-3	10.016.3000-140	привод вентилятора	Сеялка пневматическая
СТВ-8, СТВ-12	10.016.3000-50		Сеялка точного высева



M_d – крутящий момент без остаточной деформации
 M_p – крутящий момент без разрушения
 d – внутренний диаметр трубы
 S – толщина стенки трубы
 D – диаметр окружности описанной элементами шарнира
 α_1, α_2 – максимальный угол поворота шарнира
 L_{min} – минимальная длина карданной передачи
 M – масса

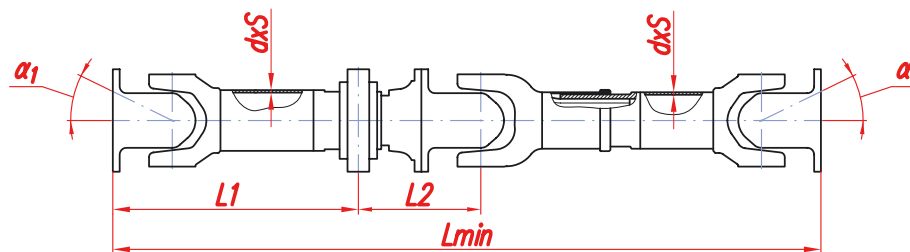

обозначение	крестовина	фланец	опора	M_d	M_p	dxS	D	α_1	α_2	L_{min}	ход	L_1	L_2	M
				Н-м	Н-м	мм	мм	град	град	мм	мм	мм	мм	кг
533602-2201006	53205-2205025-01	500A-2201049-11	5336-2202086	12500	18000	94x4	200	28	28	3461	60	1616,5	172,5	86
533602-2201006-010	53205-2205025-10	53205-2205023-22	5336-2202086	12500	18000	94x4	180	30	30	3460	85	1612,5	184	93,2
533603-2201006	53205-2205025-01	500A-2201049-11	5336-2202086	12500	18000	94x4	200	28	28	3315	60	1470,5	172,5	84,6
533603-2201006-010	53205-2205025-10	53205-2205023-22	5336-2202086	12500	18000	94x4	180	30	30	3311	85	1463,5	184	91,7
533605-2201006	53205-2205025-10	53205-2205023-22	5336-2202086	12500	18000	94x4	180	30	30	3028	85	1180,5	184	88,8
53361-2201006	53205-2205025-01	64221-2201049	5336-2202086	12500	18000	94x4	200	28	28	2940	60	1305,5	172,5	81
53361-2201006-10	53205-2205025-01	64221-2201049	5336-2202086	12500	18000	94x4	200	28	28	3030	60	1385,5	172,5	82
53361-2201006-20	53205-2205025-10	53205-2205023-22	5336-2202086	12500	18000	94x4	180	30	30	3008	85	1160,5	184	88,6
53361-2201006-30	53205-2205025-01	64221-2201049	5336-2202086	12500	18000	94x4	200	28	28	2923	60	1078,5	172,5	81
53361-2201006-40	53205-2205025-01	64221-2201049	5336-2202086	12500	18000	94x4	200	28	28	3005	60	1160,5	172,5	82
5336-2201006-02	53205-2205025-01	500A-2201049-11	5336-2202086	12500	18000	94x4	200	28	28	2920	60	1305,5	172,5	81
5336-2201006-10	53205-2205025-10	53205-2205023-22	5336-2202086	12500	18000	94x4	180	30	30	2936	85	1078,5	184	87,8
53362-2201006-01	53205-2205025-01	500A-2201049-11	5336-2202086	12500	18000	94x4	200	28	28	2923	60	1078,5	172,5	81
53362-2201006-11	53205-2205025-01	500A-2201049-11	5336-2202086	12500	18000	94x4	200	28	28	3110	60	1265,5	172,5	82
53362-2201006-20	53205-2205025-10	53205-2205023-22	5336-2202086	12500	18000	94x4	180	30	30	3113	85	1265,5	184	89,7
533642-2201006	53205-2205025-01	500A-2201049-11	5336-2202086	12500	18000	94x4	200	28	28	3090	60	1245,5	172,5	85
53366-2201006-01	53205-2205025-01	500A-2201049-11	5336-2202086	12500	18000	94x4	200	28	28	3255	60	1410,5	172,5	84
53366-2201006-10	53205-2205025-10	53205-2205023-22	5336-2202086	12500	18000	94x4	180	30	30	3258	85	1410,5	184	91,2
533665-2201006	53205-2205025-10	53205-2205023-22	5336-2202086	12500	18000	94x4	180	30	30	2990	85	1142,5	184	88,5
533703-2201006	53205-2205025-01	500A-2201049-11	5336-2202086	12500	18000	94x4	200	28	28	2260	60	600,5	172,5	75,8
533703-2201006-010	53205-2205025-10	53205-2205023-22	5336-2202086	12500	18000	94x4	180	30	30	2255	85	592,5	184	81
5337-2201006-02	53205-2205025-01	500A-2201049-11	5336-2202086	12500	18000	94x4	200	28	28	2408	60	748,5	172,5	76
5337-2201006-11	53205-2205025-01	500A-2201049-11	5336-2202086	12500	18000	94x4	200	28	28	2067	60	407,5	172,5	73
5337-2201006-20	53205-2205025-10	53205-2205023-22	5336-2202086	12500	18000	94x4	180	30	30	2411	85	748,5	184	82,6
5337-2201006-30	53205-2205025-10	53205-2205023-22	5336-2202086	12500	18000	94x4	180	30	30	2073	85	410,5	184	79,2
533742-2201006	53205-2205025-01	500A-2201049-11	5336-2202086	12500	18000	94x4	200	28	28	2215	60	555,5	172,5	74,6
543203-2201006	53205-2205025-01	500A-2201049-11	5336-2202086	12500	18000	94x4	200	28	28	1975	60	600,5	172,5	72
543203-2201006-010	53205-2205025-10	53205-2205023-22	5336-2202086	12500	18000	94x4	180	30	30	1970	85	592,5	184	78,2
54328-2201006-01	53205-2205025-01	500A-2201049-11	5336-2202086	12500	18000	94x4	200	28	28	2123	60	748,5	172,5	73
54328-2201006-10	53205-2205025-10	53205-2205023-22	5336-2202086	12500	18000	94x4	180	30	30	2126	85	748,5	184	79,7
54329-2201006-01	53205-2205025-01	500A-2201049-11	5336-2202086	12500	18000	94x4	200	28	28	1915	60	540,5	172,5	71
54329-2201006-10	53205-2205025-10	53205-2205023-22	5336-2202086	12500	18000	94x4	180	30	30	1918	85	540,5	184	77,6
5444-220006-10	53205-2201025-01	5444-2201049	5336-2202086	12500	18000	94x4	200	28	28	2695	60	1282,5	172,5	82
555103-2201006	53205-2205025-10	53205-2205023-22	5336-2202086	12500	18000	94x4	180	30	30	2050	85	592,5	184	79
555140-2201006	53205-2205025-01	500A-2201049-11	5336-2202086	12500	18000	94x4	200	28	28	2203	60	748,5	172,5	74

обозначение	крестовина	фланец	опора	M _д	M _р	dxS	D	α ₁	α ₂	L _{min}	ход	L ₁	L ₂	M
				Н-м	Н-м	мм	мм	град	град	мм	мм	мм	мм	кг
55514-2201006-01	53205-2205025-01	500А-2201049-11	5336-2202086	12500	18000	94x4	200	28	28	1995	60	540,5	172,5	72
55514-2201006-10	53205-2205025-10	53205-2205023-22	5336-2202086	12500	18000	94x4	180	30	30	1998	85	540,5	184	78,4
630303-2205006	53205-2205025-01	500А-2201049-11	5336-2202086	12500	18000	94x4	200	28	28	2845	60	1470,5	172,5	80
630303-2205006-010	53205-2205025-10	53205-2205023-22	5336-2202086	12500	18000	94x4	180	30	30	2841	85	1463,5	184	87
6303-2201006-01	53205-2205025-01	500А-2201049-11	5336-2202086	12500	18000	94x4	200	28	28	2479	60	1104,5	172,5	76
6303-2201006-11	53205-2205025-01	500А-2201049-11	5336-2202086	12500	18000	94x4	200	28	28	2456	60	1078,5	172,5	76
6303-2201006-21	53205-2205025-01	500А-2201049-11	5336-2202086	12500	18000	94x4	200	28	28	2640	60	1265,5	172,5	77
6303-2205006	53205-2205025-10	53205-2205023-22	5336-2202086	12500	18000	94x4	180	30	30	2456	85	1078,5	184	83,1
6303-2205006-10	53205-2205025-10	53205-2205023-22	5336-2202086	12500	18000	94x4	180	30	30	2643	85	1265,5	184	85
6303-2205006-20	53205-2205025-10	53205-2205023-22	5336-2202086	12500	18000	94x4	180	30	30	2556	85	1180,5	184	84,1

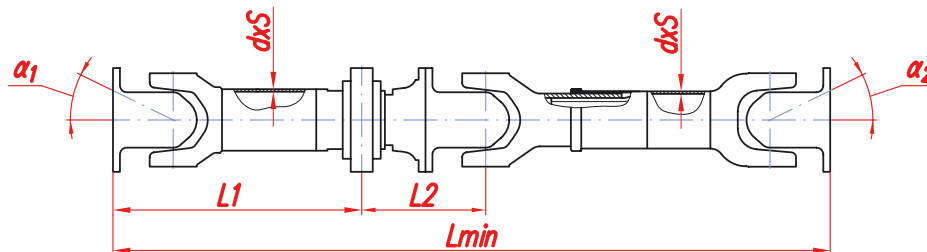

обозначение	крестовина	фланец	опора	M _д	M _р	dxS	D	α ₁	α ₂	L _{min}	ход	L ₁	L ₂	M
				Н-м	Н-м	мм	мм	град	град	мм	мм	мм	мм	кг
533605-2201006-010	7522-2201025-02	64226-2201049	63031-2202086	22700	30000	105x6	225	24	24	3096	60	1203	203,5	131
533608-2201006	7522-2201025-02	64226-2201049	63031-2202086	22700	30000	105x6	225	24	24	2996	60	1103	203,5	128
533608-2201006-010	7522-2201025-02	64226-2201049	63031-2202086	22700	30000	105x6	225	24	24	2916	60	1023	203,5	127
533668-2201006	7522-2201025-02	64226-2201049	63031-2202086	22700	30000	105x6	225	24	24	2971	60	1238	203,5	123
534008-2201006	7522-2201025-02	64226-2201049	63031-2202086	22700	30000	105x6	225	24	24	3081	60	1088	203,5	130
534008-2201006-010	7522-2201025-02	64226-2201049	63031-2202086	22700	30000	105x6	225	24	24	2996	60	1003	203,5	128
534008-2201006-020	7522-2201025-02	64226-2201049	63031-2202086	22700	30000	105x6	225	24	24	3016	60	1023	203,5	128
630105-2201006-010	7522-2201025-02	64226-2201049	63031-2202086	22700	30000	105x6	225	24	24	3300	60	1407	203,5	135
630108-2201006	7522-2201025-02	64226-2201049	63031-2202086	22700	30000	105x6	225	24	24	2761	60	1088	203,5	119
6301-2205006-01	7522-2201025-02	540-2201049-Б	63031-2202086	22700	30000	105x6	225	24	24	2683	60	1001,5	192,5	127
6301-2205006-10	7522-2201025-02	64226-2201049	63031-2202086	22700	30000	105x6	225	24	24	2676	60	1003	203,5	117
630165-2205006	7522-2201025-02	64226-2201049	63031-2202086	22700	30000	105x6	225	24	24	2733	60	1057	203,5	118
630168-2205006-040	81-2205025	81-2205023	63031-2202086	22700	30000	105x6	210	28	28	2717	60	1045	203,5	134,2
630305-2205006	7522-2201025-02	64226-2201049	63031-2202086	22700	30000	105x6	225	24	24	2576	60	1103	203,5	115
630305-2205006-010	7522-2201025-02	64226-2201049	63031-2202086	22700	30000	105x6	225	24	24	2661	60	1188	203,5	117
63031-2205006-02	7522-2201025-02	540-2201049-Б	63031-2202086	22700	30000	105x6	225	24	24	2483	60	1001,5	192,5	123
63031-2205006-12	7522-2201025-02	540-2201049-Б	63031-2202086	22700	30000	105x6	225	24	24	2558	60	1076,5	192,5	124
63031-2205006-20	7522-2201025-02	64226-2201049	63031-2202086	22700	30000	105x6	225	24	24	2476	60	1003	203,5	114
63031-2205006-30	7522-2201025-02	64226-2201049	63031-2202086	22700	30000	105x6	225	24	24	2561	60	1088	203,5	115
63031-2205006-50	7522-2201025-02	64226-2201049	63031-2202086	22700	30000	105x6	225	24	24	2446	60	1003	203,5	113
6303-2201006-50	7522-2201025-02	540-2201049-Б	63031-2202086	22700	30000	105x6	225	24	24	2583	60	1101,5	192,5	124
630365-2205006	7522-2201025-02	64226-2201049	63031-2202086	22700	30000	105x6	225	24	24	2528	60	1057	203,5	116
631208-2205006	7522-2201025-02	64226-2201049	63031-2202086	22700	30000	105x6	225	24	24	2421	60	1088	203,5	113
631208-2205006-010	7522-2201025-02	64226-2201049	63031-2202086	22700	30000	105x6	225	24	24	2336	60	1003	203,5	112
631208-2205006-020	7522-2201025-02	64226-2201049	63031-2202086	22700	30000	105x6	225	24	24	2356	60	1023	203,5	112
631705-2205006	7522-2201025-02	540-2201049-Б	63031-2202086	22700	30000	105x6	225	24	24	2916	60	1076,5	192,5	129



M_D – крутящий момент без остаточной деформации
 M_P – крутящий момент без разрушения
 d – внутренний диаметр трубы
 S – толщина стенки трубы
 D – диаметр окружности описанной элементами шарнира
 α_1, α_2 – максимальный угол поворота шарнира
 L_{min} – минимальная длина карданной передачи
 M – масса
 – аннулирован

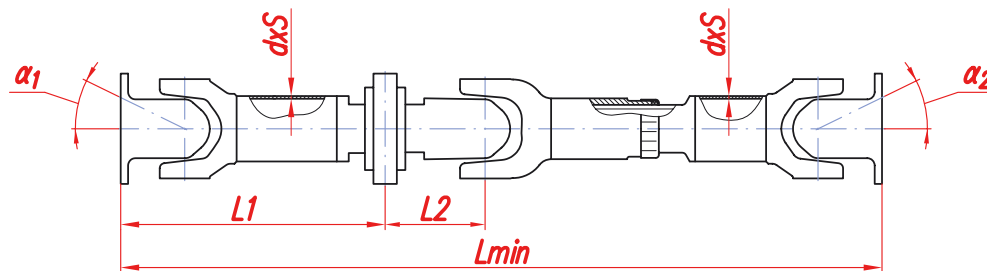

обозначение	крестовина	фланец	опора	M_D	M_P	dxS	D	α_1	α_2	L_{min}	ход	L_1	L_2	M
				Н·м	Н·м	мм	мм	град	град	мм	мм	мм	мм	кг
33521-2201006-01	3102-2201025-01	36-2201023	31029-2202080-20	1700	2000	71x1,6	103	15	15	1934	54	794,1	88,3	14,44
33522-2201006	3102-2201025-01	36-2201023	31029-2202080-20	1700	2000	71x1,6	103	15	15	1798	54	658,1	88,3	14,05
3353-2201006-01	3102-2201025-01	36-2201023	31029-2202080-20	1700	2000	71x1,6	103	15	15	1834	54	794,1	88,3	14,12
33721-2201006	3102-2201025-01	36-2201023	31029-2202080-20	1700	2000	71x1,6	103	15	15	1834	54	694,1	88,3	14,15

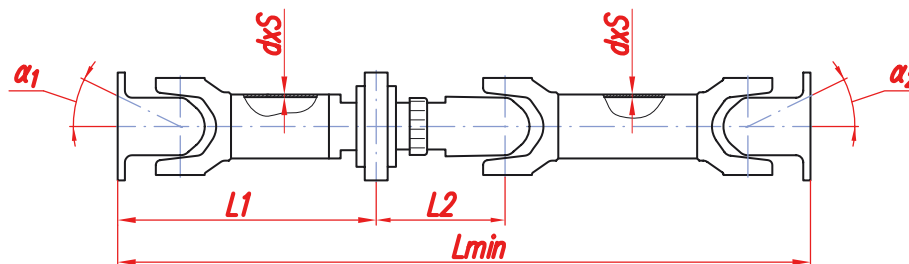

обозначение	крестовина	фланец	опора	M_D	M_P	dxS	D	α_1	α_2	L_{min}	ход	L_1	L_2	M
				Н·м	Н·м	мм	мм	град	град	мм	мм	мм	мм	кг
130-2200023-02	130-2201025-02	695H-2201023	53A-2202081-01	5200	5880	71x3	160	22	22	2217	91	605,5	140,5	35,46
130-2200023-11	130-2201025-02	695H-2201023	53A-2202081-01	5200	5880	71x3	160	22	22	2373	91	761,5	140,5	36,42
130B1-2200023-02	130-2201025-02	695H-2201023	53A-2202081-01	5200	5880	71x3	160	22	22	1733	91	605,5	140,5	32,83
130B1-2200023-11	130-2201025-02	695H-2201023	53A-2202081-01	5200	5880	71x3	160	22	22	1884	91	605,5	140,5	33,73
130Г-2200023-02	130-2201025-02	695H-2201023	53A-2202081-01	5200	5880	71x3	160	22	22	2918	91	1306,5	140,5	39,41
130Г-2200023-11	130-2201025-02	695H-2201023	53A-2202081-01	5200	5880	71x3	160	22	22	3069	91	1457,5	140,5	40,23
320506-2200011-01	53A-2201025-10	41735-4201023-10	53A-2202081-01	2850	3920	71x2,1	124	20	20	2802	89	1327	123	26,14
3205-2200011-01	53A-2201025-10	41735-4201023-10	53A-2202081-01	2850	3920	71x2,1	124	20	20	2787	89	1427	123	26,09
3205-2200011-11	53A-2201025-10	41735-4201023-10	53A-2202081-01	2850	3920	71x2,1	124	20	20	2687	89	1327	123	25,71
3205-70-2200011-11	53A-2201025-10	41735-4201023-10	53A-2202081-01	2850	3920	71x2,1	124	20	20	2724	89	1249	123	25,85
3250-2200023-11	130-2201025-02	695H-2201023	53A-2202081-01	5200	5880	71x3	160	22	22	3112	92	1498,5	140,5	40,3
3306-2200011	53A-2201025-10	3309-2201023	53A-2202081-01	3278	4508	71x3	124	20	20	2434	81	950	127	26,15
3307-2200011	53A-2201025-10	3309-2201023	53A-2202081-01	2850	3920	71x2,1	124	20	20	2667	81	1192	127	23,82
3309-2200011	53A-2201025-10	3309-2201023	53A-2202081-01	3278	4508	71x3	124	20	20	2475	81	991	127	26,38

обозначение	крестовина	фланец	опора	M _д	M _р	dxS	D	α ₁	α ₂	L _{min}	ход	L ₁	L ₂	M
				Н·м	Н·м	мм	мм	град	град	мм	мм	мм	мм	кг
3309-2200011-10	5320-2201025-02	3309-2201023-10	53A-2202081-01	4600	5300	71x3	160	22	22	2458	80	1018	146	36,85
3309-2200011-20	5320-2201025-02	3309-2201023-10	53A-2202081-01	4600	5300	71x3	160	22	22	2380	80	940	146	36,42
3309-2200011-30	5320-2201025-02	3309-2201023-10	53A-2202081-01	4600	5300	71x3	160	22	22	2365	80	925	146	36,35
33101-2200011	5320-2201025-02	3309-2201023-10	53A-2202081-01	4600	5300	71x3	160	22	22	2609	80	1169	146	37,68
3310-2200011	5320-2201025-02	3309-2201023-10	53A-2202081-01	4600	5300	71x3	160	22	22	1919	80	479	146	33,91
432730-220023	130-2201025-02	695H-2201023	53A-2202081-01	5200	5880	71x3	160	22	22	1776	92	477	140,5	32,3
437000-2201006	5320-2201025-02	3309-2201023-10	53A-2202081-01	5200	5880	71x3	160	22	22	2665	87	902,5	146	38,7
4370-2201006	5320-2201025-02	3309-2201023-10	53A-2202081-01	5200	5880	71x3	160	22	22	2725	87	962	146	38,8
4370-2201006-010	5320-2201025-02	3309-2201023-10	53A-2202081-01	5200	5880	71x3	160	22	22	2225	87	962	146	36,0
4370-2201006-060	5320-2201025-02	3309-2201023-10	53A-2202081-01	5200	5880	71x3	160	22	22	2642	87	879	146	38,4
4370-2201006-070	5320-2201025-02	3309-2201023-10	53A-2202081-01	5200	5880	71x3	160	22	22	2142	87	879	146	35,6
437030-2201006	5320-2201025-02	437030-2202023, 3309-2201023-10	53A-2202081-01	5200	5880	71x3	160	22	22	2246	88	983	146	36,8
52.01-2200011-01	53A-2201025-10	41735-4201023-10	53A-2202081-01	2850	3920	71x2,1	124	20	20	2550	89	987	123	25,2
52.01-2200011-11	53A-2201025-10	41735-4201023-10	53A-2202081-01	2850	3920	71x2,1	124	20	20	2569	89	1006	123	25,27
52.04-2200011-01	53A-2201025-10	41735-4201023-10	53A-2202081-01	2850	3920	71x2,1	124	20	20	2170	89	607	123	23,76
5301-2200023-70	130-2201025-02	695H-2201023	53A-2202081-01	5200	5880	71x3	160	22	22	2275	92	893,5	140,5	35,8
5301-2200023-80	130-2201025-02	695H-2201023	53A-2202081-01	5200	5880	71x3	160	22	22	2873	92	1491,5	140,5	39
5301-2202023-40	130-2201025-02	695H-2201023	53A-2202081-01	5200	5880	71x3	160	22	22	2205	92	815,5	140,5	35,6
53-2200011-01	53A-2201025-10	41735-4201023-10	53A-2202081-01	2850	3920	71x2,1	124	20	20	2595	89	1120	123	26,36
53A-2200011-01	53A-2201025-10	3309-2201023	53A-2202081-01	2850	3920	71x2,1	124	20	20	2594	81	1110	127	23,54
55-2200023	130-2201025-02	695H-2201023	53A-2202081-01	5200	5880	71x3	160	22	22	2259	91	877,5	140,5	34,2
55-2200023-10	130-2201025-02	695H-2201023	53A-2202081-01	5200	5880	71x3	160	22	22	2857	91	1475,5	140,5	35,4
672-2200011-01	53A-2201025-10	41735-4201023-10	53A-2202081-01	2850	3920	71x2,1	124	20	20	2902	89	1377	123	26,14
TM130-2200023	130-2201025-02	695H-2201023	53A-2202081-01	5200	5880	71x3	160	22	22	1948	91	605,5	140,5	34
3205-2200023-01	5320-2201025-02	3309-2201023-10	53A-2202081-01	5200	5880	71x3	160	22	22	2890	87	1409	146	39,3
32053-07-2200023-01	5320-2201025-02	3309-2201023-10	53A-2202081-01	5200	5880	71x3	160	22	22	2689	87	1291	146	38,3
4234-2200023-01	5320-2201025-02	3309-2201023-10	53A-2202081-01	5200	5880	71x3	160	22	22	3406	87	1653	146	42,3
32053-07-2200023-11	5320-2201025-02	3309-2201023-10	53A-2202081-01	5200	5880	71x3	160	22	22	2764	87	1291	146	38,6
32053-2200023-01	5320-2201025-02	3309-2201023-10	53A-2202081-01	5200	5880	71x3	160	22	22	2833	87	1409	146	38,9
32054-05-2200023-01	5320-2201025-02	3309-2201023-10	53A-2202081-01	5200	5880	71x3	160	22	22	2832	87	1351	146	38,9
3203-2200023-01	5320-2201025-02	3309-2201023-10	53A-2202081-01	5200	5880	71x3	160	22	22	2748	87	1055	146	38,5
3203-2200023-11	5320-2201025-02	3309-2201023-10	53A-2202081-01	5200	5880	71x3	160	22	22	2772	87	1079	146	38,7
3203-01-2200023	5320-2201025-02	3309-2201023-10	53A-2202081-01	5200	5880	71x3	160	22	22	2744	87	1033	146	38,4
437030-2201006-010	5320-2201025-02	437030-2202023, 3309-2201023-10	53A-2202081-01	5200	5880	71x3	160	22	22	2746	88	983	146	39,4

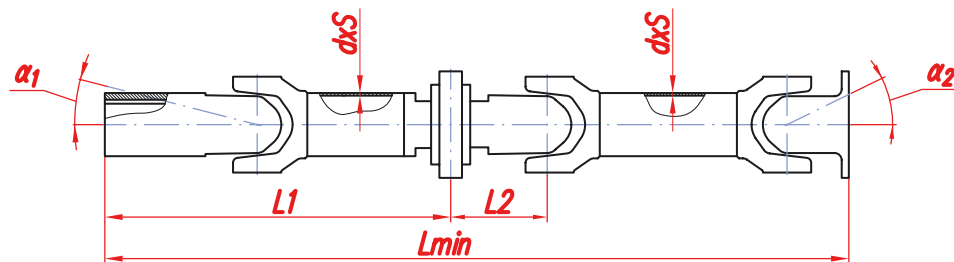

обозначение	крестовина	фланец	вилка скользящая	опора	M _д	M _р	dxS	D	α ₁	α ₂	L	L ₁	L ₂	M
					Н·м	Н·м	мм	мм	град	град	мм	мм	мм	кг
2217-2200010-10	3102-2201025-01	36-2201023	36-2201048	3302-2202081	1700	2000	71x1,6	103	15	15	1904	576,6	88	13,19
330202-2200010	3102-2201025-01	36-2201023	36-2201048	3302-2202081	1700	2000	71x1,6	103	15	15	2637	1309,6	88	15,19
3302-2200010-01	3102-2201025-01	36-2201023	36-2201048	3302-2202076	1700	2000	71x1,6	103	15	15	2039	711,6	88,3	13,60
3302-2200010-10	3102-2201025-01	36-2201023	36-2201048	3302-2202081	1700	2000	71x1,6	103	15	15	2039	711,6	88	13,49
330243-2200010	3102-2201025-01	36-2201023	36-2201048	3302-2202081	1700	2000	71x1,6	103	15	15	2206	878,6	88	13,99
35-2200010	72-2203025PH-01	34-2201023	34-2201048	31029-2202080-20	2000	2400	71x1,6	103	15	15	1485	401,7	88,3	12,02



M_d – крутящий момент без остаточной деформации
 M_p – крутящий момент без разрушения
 d – внутренний диаметр трубы
 S – толщина стенки трубы
 D – диаметр окружности описанной элементами шарнира
 α_1, α_2 – максимальный угол поворота шарнира
 L_{min} – минимальная длина карданного вала
 M – масса

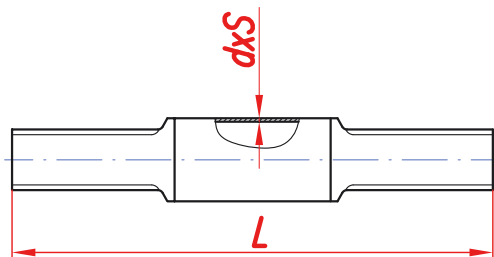

обозначение	конец шлицевый	M_d	M_p	dxS	L	M
		Н-м	Н-м	мм	мм	кг
4320Я2-4502015-01	51А-2202020-10	2850	3500	71x2,1	2537	12,28
375Д-4502015-01	51А-2202020-10	2850	3500	71x2,1	1506	8,38

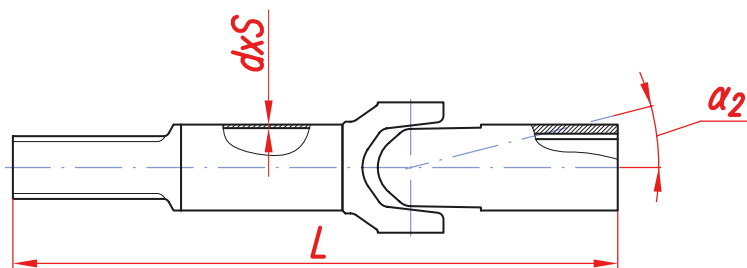

обозначение	крестовина	вилка скользящая	конец шлицевый	M_d	M_p	dxS	D	α_2	L	M
				Н-м	Н-м	мм	мм	град	мм	кг
АК375Д-4502010	53А-2201025-01	51А-2201048-10	51А-2202020-10	2850	3500	71x2,1	124	19	1525	10,30

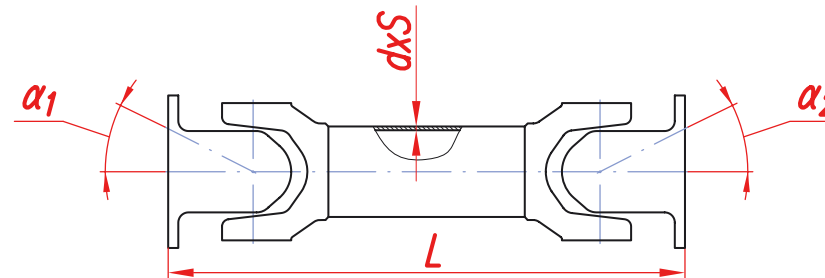

обозначение	крестовина	фланец	M_d	M_p	dxS	D	α_1	α_2	L	M
			Н-м	Н-м	мм	мм	град	град		
1101-49-1	53205-2201025-01	5320-2205023-01	7800	9000	82x4,0	175	20	20	676	21,7
1101-49-1-01	53205-2201025-01	5320-2205023-01	7800	9000	82x4,0	175	20	20	736	22,2
1101-49-1-02	53205-2201025-01	5320-2205023-01	7800	9000	82x4,0	175	20	20	658	21,6
1101-49-1-03	53205-2201025-01	5320-2205023-01	7800	9000	82x4,0	175	20	20	633	21,4
1522-4209015	72-2203025PH	72-2203023	1500	1900	45x2,5	103	20	20	361	5,17
1522-4209015-01	72-2203025PH	72-2203023	1500	1900	45x2,5	103	20	20	303	5,00
2102-4209015	72-2203025PH	72-2203023	1500	1900	45x2,5	103	20	20	286	4,65
2522-4209005	72-2203025PH	72-2203023	1500	1900	45x2,5	103	20	20	374	5,21
2765015-2209000	412-2201025-04	412-2201023	760	860	71x1,6	90	15	15	232	4,3
700А.22.08.000-2	53205-2201025-01	700А.22.08.013-1	8142	9000	82x3,5	175	20	20	464	22,5
700А.22.08.000-3	53205-2201025-01	700А.22.08.013-1	8142	9000	82x3,5	175	20	20	464	22,5
702.22.09.000-2	412-2201025-04	412-2201023	760	860	71x1,6	90	15	15	252	4,3
72-2203010-А2	72-2203025PH	72-2203023	1500	1900	45x2,5	103	20	20	626	5,95
81-4250010-10	7522-2201025-02	540-2201049-Б	22700	30000	105x6	220	24	24	464	42,00
81-4250010-20	7522-2201025-02	540-2201049-Б	22700	30000	105x6	220	24	24	522	43,00
81-4250010-30	7522-2201025-02	540-2201049-Б	22700	30000	105x6	220	24	24	882	48,50
81-4250010-40	7522-2201025-02	540-2201049-Б	22700	30000	105x6	220	24	24	512	43,00
81-4250010-50	7522-2201025-02	540-2201049-Б	22700	30000	105x6	220	24	24	1080	52,50
81-4250010-60	7522-2201025-02	540-2201049-Б	22700	30000	105x6	220	24	24	1048	52,00
81-4250010-70	7522-2201025-02	540-2201049-Б	22700	30000	105x6	220	24	24	501	42,5
82-4250010	82-2201025	82-2201049	13000	18000	105x6	206	20	20	400	38,50
91-4250010	7555-2201025	91-4250049	31000	40000	122x7,75	224	10	10	545	57,00
952-2203010	72-2203025PH	72-2203023	1500	1900	45x2,5	103	20	20	590	5,84
КИС-0106090В-02	130-2201025-02	695Н-2201023	4600	6000	71 x 3	160	18	18	321	12,8

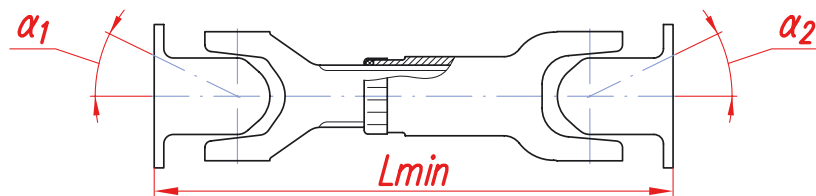
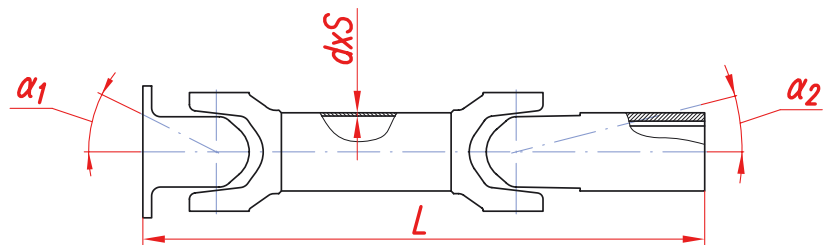

обозначение	крестовина	фланец	вилка скользящая	M _д	M _р	dxS	D	α ₁	α ₂	L	M
				Н·м	Н·м	мм	мм	град	град	мм	кг
1025-2203010	72-2203025PH	72-2203023	86-2203048	1500	1900	45x2,5	103	20	15	816	6,4
111.4250010	412-2201025-04	412-2201023	412-2201048	980	1500	71x1,6	90	15	15	1334	7,15
112-2203010	72-2203025PH	72-2203023	86-2203048	1500	1900	45x2,5	103	20	15	1045	7,07
12.3422010	412-2201025-04	412-2201023	12.3422048	980	1500	71x1,6	90	28	28	575	4,5
12.3422010-10	412-2201025-04	412-2201023	12.3422048	980	1500	71x1,6	90	28	28	435	4,12
1521-2203010	72-2203025PH	72-2203023	86-2203048	1500	1900	45x2,5	103	20	15	1106	7,25
24-2201010-01	72-2203025PH-01	34-2201023	34-2201048	2000	2400	71x1,6	103	15	15	1484	8,4
320P-2302020	2121-2201025-20	320P-2302023	320P-2302021	980	1500	71x1,6	90	15	15	278	3,4
375Д-4502010-01	53А-2201025-10	41735-4201023-10	51А-2201048-10		1372	71x2,1	124	19	19	664	10,52
375Д-4502011-01	53А-2201025-10	41735-4201023-10	51А-2201048-10	2850	3500	71x2,1	124	19	19	757	9,85
375Д-4502012	53А-2201025-10	41735-4201023-10	51А-2201048-10			71x2,1	124	19	19	664	10,49
412-2201010-02	412-2201025-04	412-2201023	412-2201048	980	1500	71x1,6	90	15	15	1366	7,25
4320А2-4502011-01	53А-2201025-10	41735-4201023-10	51А-2201048-10	2850	3500	71x2,1	124	19	19	1072	11,08
4322-4502011-01	53А-2201025-10	41735-4201023-10	51А-2201048-10	2850	3500	71x2,1	124	19	19	687	9,6
531605-2218010	7522-2201025-02	64226-2201049	6317-2218048-20	22700	30000	105x6	225	24	20	534,5	47,9
543405-2218010	7522-2201025-02	64226-2201049	6317-2218048-20	22700	30000	105x6	225	24	20	546,5	48,1
543405-2218010-010	7522-2201025-02	64226-2201049	6317-2218048-20	22700	30000	105x6	225	24	20	637,5	49,6
630305-2218010	7522-2201025-02	64226-2201049	6317-2218048-20	22700	30000	105x6	225	24	20	500,5	46,5
636106-4502010	53А-2201025-10	41735-4201023-10	51А-2201048-10		1372	71x2,1	124	19	19	697	10,62
636106-4502011	53А-2201025-10	41735-4201023-10	51А-2201048-10	2850	3500	71x2,1	124	19	19	1550	12,95
636106-4502012	53А-2201025-10	41735-4201023-10	51А-2201048-10			71x2,1	124	19	19	697	10,58
642505-2218010	7522-2201025-02	64226-2201049	6317-2218048-20	22700	30000	105x6	225	24	20	616,5	49,22
642508-2218010	7522-2201025-02	64226-2201049	6317-2218048-20	22700	30000	105x6	225	24	20	515,5	46,8
64255-2218010	7522-2201025-02	540-2201049-Б	6317-2218048-10	22700	30000	105x6	225	24	20	534	50,2
82-4250010-10	82-2201025	82-2201049	82-2201048	13000	18000	105x6	206	20	20	500	39,2
86-2203010-Б	72-2203025PH	72-2203023	86-2203048	1500	1900	45x2,5	103	20	15	850	6,5
КПР 9120100	3102-2201025-01	24-2201023-02	КПР 9120047	1500	1900	45x2,5	102	20	20	380	5,1
T4.36.003-3	130-2201025-02	695H-2201023	T4.36.110A	4510	5880	71 x 3	160	15	15	845	14,0
T4.36.023-2	130-2201025-02	695H-2201023	T4.36.110A	4510	5880	71 x 3	160	15	15	615	13,0

обозначение	крестовина	фланец	M _д	M _р	D	α ₁	α ₂	L _{min}	ход	M
			Н·м	Н·м	мм	град	град	мм	мм	кг
121-2202011-A	130-2201025-02	695H-2201023	4510	5880	160	18	18	393	44	13,5
157КД-2202011-02	130-2201025-02	130-2201023	4510	5880	160	17	17	408	58	14,2
2-224334	53205-2205025-01	4310-2205023-10	8300	15000	220	23	23	411	30	32
375-2202010-02	53205-2201025-01	500-2201049-A	3500	4116	175	24	24	436	29	23
375K-2202010-01	53205-2201025-01	500-2201049-A	3500	4116	175	24	24	436	29	23
4310-2202011-02	5320-2205025-01	4310-2202023	9800	11000	175	15	15	409	44	22,3
43-4250010	53А-2201025-10	41735-4201023-10	2850	3900	124	20	20	390	86	11,5
54-2201010-10	5320-2201025-02	54-2201023	4510	5880	160	25	25	445	85	17
549-4250010-01	53205-2205025-01	540-2208049-11	8300	15000	220	17	17	543	26	39,2
549-4250010-02	53205-2205025-01	540-2208049-11	8300	15000	220	17	17	543	26	39,5
549B-4250010-02	53205-2205025-01	540-2208049-11	8300	15000	220	17	17	461	26	36,2
549B-4250010-03	53205-2205025-01	540-2208049-11	8300	15000	220	17	17	452	26	35,5
549B-4250010-04	53205-2205025-01	540-2208049-11	8300	15000	220	17	17	461	26	36,4
549B-4250010-10	53205-2205025-01	540-2208049-11	8300	15000	220	17	17	452	26	35,8
6401-2202010-01	53205-2201025-01	500-2201049-A	5500	8300	175	24	24	504	60	26,5
7.901-2201010-30	412-2201025-04	7.901-2201023-30	450		87	28	28	650	45	5,52
700A.42.38.000-01	53205-2201025-01	700A.22.08.013-1	5500	8500	175	20	20	373	27	20,3
700A.42.38.000-03	53205-2201025-01	700A.22.08.013-1	5500	8500	175	20	20	373	27	20,3
7548-2208014	53205-2205025-01	540-2208049-11	8300	15000	220	17	17	480	26	37
7548-2208014-01	53205-2205025-01	540-2208049-11	8300	15000	220	17	17	480	26	37,2
75482-2208014-02	53205-2205025-01	540-2208049-11	8300	15000	220	17	17	432	26	35
75482-2208014-03	53205-2205025-01	540-2208049-11	8300	15000	220	17	17	432	26	35,2
79.36.030-02	130-2201025-02	695H-2201023	4510	5880	160	18	18	408	58	13,8
B160-2202010	5320-2205025-01	500-2201049-A	9800	11000	175	24	24	480	44	25
ДЗ 95А-0115.000	53205-2205025-01	4310-2205023-10	5500	8300	220	23	23	543	22	39,2
ЗТМ 227-03.03.000	53205-2201025-01	500-2201049-A	5500	8500	175	20	20	379	27	22,3
КИС 0104040-20	53205-2201025-01	500-2201049-A	5500	8500	175	20	20	381	27	21,8
КИС 0104040-30	53205-2201025-01	500-2201049-A	5500	8500	175	20	20	394	27	22,3
КИС-0106860-04	130-2201025-02	695H-2201023	4510	5880	160	18	16	310	21	11,5
ПТМЗ-4250010	53205-2201025-01	500-2201049-A	5500	8300	175	24	24	500	80	36
ЯСУ-500.1027200	5320-2205025-01	500-2201049-A	9810	11000	175	15	15	417	44	24,1

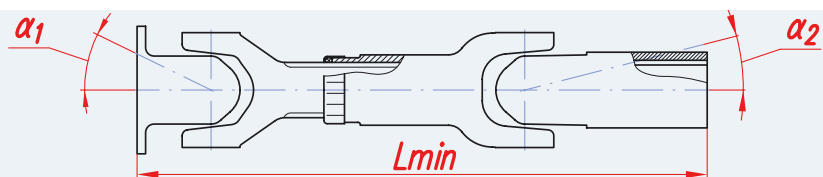

обозначение	крестовина	фланец	вилка скользящая	M _д	D	α ₁	α ₂	L _{min}	ход	M
				Н·м	мм	град	град	мм	мм	кг
КИС 0104040Б	131-2205025-03	500-2201049-A	КИС 0104621	1000	175	23	20	429	27	22,5
КИС 0104040Б-01	131-2205025-03	500-2201049-A	КИС 0104621	1000	175	23	20	429	27	22,5
КИС 0104040Б-02	131-2205025-03	500-2201049-A	КИС 0104621	1000	175	23	20	429	27	22,5

- M_д** – крутящий момент без остаточной деформации
- M_р** – крутящий момент без разрушения
- d** – внутренний диаметр трубы
- S** – толщина стенки трубы
- D** – диаметр окружности описанной элементами шарнира
- α₁, α₂** – максимальный угол поворота шарнира
- L_{min}** – минимальная длина карданного вала
- M** – масса

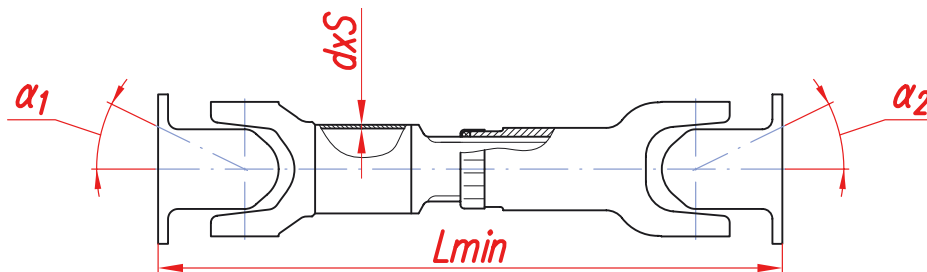

■ - аннулирован

обозначение	крестовина	фланец	M _д	M _р	dxS	D	α ₁	α ₂	L _{min}	ход	M
			Н·м	Н·м	мм	мм	град	град	мм	мм	кг
11.4250010	412-2201025-04	412-2201023	470	600	71x1,6	90	15	15	1430	35	7,69
11.4250010-10	412-2201025-04	412-2201023	470	600	71x1,6	90	15	15	1490	35	7,85
11.4250010-20	412-2201025-04	412-2201023	470	600	71x1,6	90	15	15	423	35	4,93
11.4250010-30	412-2201025-04	412-2201023	470	600	71x1,6	90	15	15	1320	35	7,39
11.4250010-40	412-2201025-04	412-2201023	470	600	71x1,6	90	15	15	344	35	4,71
14Тр-2201010	131-2205025-03	500-2201049-A	5500	8500	82x3,5	175	24	24	977	60	32,5
157КД-2203011-02	130-2201025-02	130-2201023	3890	4500	71 x 3	160	22	22	1327	50	19,5
157КД-2204011-02	130-2201025-02	130-2201023	3890	4500	71 x 3	160	22	22	1247	50	19,0
157КД-2205011-02	130-2201025-02	130-2201023	3890	4500	71 x 3	160	22	22	1172	50	18,0
17.30.00.031-02	131-2205025-03	500-2201049-A	5500	8500	82x3,5	175	20	20	544	58	27,5
200-2201010-07	131-2205025-03	500-2201049-A	5500	8500	82x3,5	175	24	24	1392	60	34,4
200М-2201010-04	131-2205025-03	500-2201049-A	5500	8500	82x3,5	175	24	24	1508	60	34,6
20-2201000	412-2201025-04	412-2201023	470	600	71x1,6	90	15	15	470	35	5,05
20-2201000-10	412-2201025-04	412-2201023	470	600	71x1,6	90	15	15	800	35	6,05
20-2201000-20	412-2201025-04	412-2201023	470	600	71x1,6	90	15	15	505	35	5,18
20-2201000-30	412-2201025-04	412-2201023	470	600	71x1,6	90	15	15	560	35	5,35
20-2201000-40	412-2201025-04	412-2201023	470	600	71x1,6	90	15	15	745	35	5,9
20-2201000-50	412-2201025-04	412-2201023	470	600	71x1,6	90	15	15	1035	35	6,6
205-2201010-16	131-2205025-03	500-2201049-A	5500	8500	82x3,5	175	24	24	1923	60	38,4
210-2201010-17	4310-2205025-02	4310-2205023-10	8300	12500	82x3,5	220	28	28	1001	100	38,5
210-2204010-07	4310-2205025-02	4310-2205023-10	8300	12500	82x3,5	220	28	28	1403	100	40
210Г-2204010-17	4310-2205025-02	4310-2205023-10	8300	12500	82x3,5	220	28	28	786	100	36
210ГТ-2204010-17	4310-2205025-02	4310-2205023-10	8300	12500	82x3,5	220	28	28	786	100	36

обозначение	крестовина	фланец	M _д	M _р	dxS	D	α ₁	α ₂	L _{min}	ход	M
			Н·м	Н·м	мм	мм	град	град	мм	мм	кг
210Т-2201010-17	4310-2205025-02	4310-2205023-10	8300	12500	82x3,5	220	28	28	1001	100	38,5
210Т-2204010-07	4310-2205025-02	4310-2205023-10	8300	12500	82x3,5	220	28	28	1403	100	40
2121-2201012-02	2121-2201025-20	2121-2201023-10	980	1570	71x1,8	90	19	15	822	36	6,6
2121-2203012-02	2121-2201025-20	2121-2201023-10	980	1500	71x1,8	90	19	15	572	36	5,8
214-2203010-18	4310-2205025-02	4310-2205023-10	8300	12500	82x3,5	220	28	28	1172	100	37,5
214-2204010-07	4310-2205025-02	4310-2205023-10	8300	12500	82x3,5	220	28	28	1315	100	39,3
2256010-4239000-01	53205-2201025-01	700А.22.08.013-1	2000	2500	82x3,5	175	17	17	1844	60	35
2256010-4239000-12	53205-2201025-01	700А.22.08.013-1	2000	2500	82x3,5	175	17	17	1844	60	35
241.17.04.00.000	53205-2201025-01	500-2201049-A	5500	8500	82x3,5	175	24	17	596	64	29
241.17.05.00.000	53205-2201025-01	500-2201049-A	5500	8500	82x3,5	175	20	20	760	70	30,2
255Б-2204010-07	4310-2205025-02	4310-2205023-10	8300	12500	82x3,5	220	28	28	1251	100	39
257-2202010-17	4310-2205025-02	4310-2205023-10	8300	12500	82x3,5	220	28	28	696	100	35,8
3151-2203010-01	3102-2201025-01	72-2203023	1260	2100	45x2,5	102	24	24	573	54	6,58
3206-2201010-11	53А-2201025-10	41735-4201023-10	2850	3900	71x2,1	124	20	20	1315	87	16,83
3206-2202010-11	53А-2201025-10	41735-4201023-10	2850	3900	71x2,1	124	20	20	1112	87	16,06
3206-2203010-11	53А-2201025-10	41735-4201023-10	2850	3900	71x2,1	124	20	20	1186	87	16,34
352-2102010-Б3	53А-2201025-10	41735-4201023-10	2850	3920	71x2,1	124	20	20	842	87	14,04
37-2201010	3102-2201025-01	72-2203023	1260	2100	45x2,5	102	24	24	1426	54	9,65
37-2201010-10	3102-2201025-01	72-2203023	1260	2100	45x2,5	102	24	24	1365	54	9,47
37413-2201010-01	3102-2201025-01	72-2203023	1260	2100	45x2,5	102	24	24	764	54	7,7
375-2205010-04	53205-2201025-01	500-2201049-A	5500	8500	82x3,5	175	24	24	1262	60	34,2
375К-2205010-02	53205-2201025-01	500-2201049-A	5500	8500	82x3,5	175	24	24	1262	60	34,2
41735-4201010-10	53А-2201025-10	41735-4201023-10	2850	3920	71x2,1	124	20	20	446	87	12,55
1802-2201060	53А-2201025-10	41735-4201023-10	2850	3500	71x2,1	124	20	20	645	87	13,3

обозначение	крестовина	фланец	M _д	M _р	dxS	D	α ₁	α ₂	L _{min}	ход	M
			Н-м	Н-м	мм	мм	град	град	мм	мм	кг
4202-2201010-01	131-2205025-03	500-2201049-A	5500	8500	82x3,5	175	24	24	565	58	28,5
42022-2201010	131-2205025-03	500-2201049-A	5500	8500	82x3,5	175	24	24	720	80	29,7
42022-2201010-10	131-2205025-03	500-2201049-A	5500	8500	82x3,5	175	24	24	661	80	29,3
4207-2201010	131-2205025-03	500-2201049-A	5500	8500	82x3,5	175	24	17	597	83	28
432001-2205010-01	53205-2201025-01	500-2201049-A	5500	8500	82x3,5	175	24	24	1192	60	33,7
4320-2205010-01	53205-2201025-01	500-2201049-A	5500	8500	82x3,5	175	24	24	1192	60	33,7
43206-2201010-01	53205-2201025-01	500-2201049-A	5500	8500	82x3,5	175	24	24	1292	60	34,4
4320X-4502011	53A-2201025-10	41735-4201023-10	2850	3500	71x2,1	124	19	19	420	50	9,32
4320X-4502012	53A-2201025-10	41735-4201023-10			71x2,1	124	20	20	743	50	11,59
4322-2205010-01	53205-2201025-01	500-2201049-A	5500	8500	82x3,5	175	24	24	1468	60	35,6
44201-2227010-01	53A-2201025-10	41735-4201023-10	2850	3500	71x2,1	124	19	19	807	50	11,09
44201-2227011-01	53A-2201025-10	41735-4201023-10	2850	3500	71x2,1	124	19	19	557	50	10,15
451Д-2201010-15	3102-2201025-01	72-2203023	1260	2100	45x2,5	102	24	24	917	54	8,1
452-2203010-04	3102-2201025-01	72-2203023	1260	2100	45x2,5	102	24	24	738	54	7,05
469-2201010-02	3102-2201025-01	72-2203023	1260	2100	45x2,5	102	24	24	1007	54	8,4
469-2203010-02	3102-2201025-01	72-2203023	1260	2100	45x2,5	102	24	24	548	54	6,5
469Б-2201010-02	3102-2201025-01	72-2203023	1260	2100	45x2,5	102	24	24	1017	54	8,45
469Б-2203010-02	3102-2201025-01	72-2203023	1260	2100	45x2,5	102	24	24	558	54	6,52
500-2201010-15	131-2205025-03	500-2201049-A	5500	8500	82x3,5	175	24	24	1770	60	38
500А-2201010-02	53205-2205025-01	500А-2201049-11	8300	12500	82x3,5	200	28	28	1824	60	42,7
501-2201010-07	131-2205025-03	500-2201049-A	5500	8500	82x3,5	175	24	24	1354	60	34,5
501-2202010-07	131-2205025-03	500-2201049-A	5500	8500	82x3,5	175	24	24	702	60	29,5
501-2203010-07	131-2205025-03	500-2201049-A	5500	8500	82x3,5	175	24	24	1688	60	37,2
501Б-2218010-04	131-2205025-03	500-2201049-A	5500	8500	82x3,5	175	24	24	750	60	30
503-2201010-05	131-2205025-03	500-2201049-A	5500	8500	82x3,5	175	24	24	1126	60	33,5
503А-2201010-02	53205-2205025-01	500А-2201049-11	8300	12500	82x3,5	200	28	28	1274	60	39
509-2201010-02	53205-2205025-01	500А-2201049-11	8300	12500	82x3,5	200	28	28	867	60	37
509-2203010-04	131-2205025-03	500-2201049-A	5500	8300	82x3,5	175	24	17	1581	69	35
509П-2203010-02	131-2205025-03	500-2201049-A	5500	8500	82x3,5	175	24	24	1503	60	40
522А ХЛ-2201010-11	7522-2201025-02	540-2201049-Б	15000	20000	105x6	220	18	18	764	36	55
522А-2201010-11	7522-2201025-02	540-2201049-Б	15000	20000	105x6	220	18	18	764	36	55
522А-2202010-11	53205-2205025-01	4310-2205023-10	8300	12500	82x3,5	220	23	23	1131	60	39,1
52523-2201010-01	131-2205025-03	500-2201049-A	5500	8500	82x3,5	175	24	24	920	80	32,7
5256-22010	53205-2201025-01	500-2201049-A	5500	8500	82x3,5	175	24	24	660	60	29,2
5256-2201010-10	53205-2201025-01	500-2201049-A	5500	8500	82x3,5	175	24	24	750	60	29,9
5256-2201010-20	53205-2201025-01	500-2201049-A	5500	8500	82x3,5	175	24	24	720	60	29,6
5256-2201010-30	53205-2201025-01	500-2201049-A	5500	8500	82x3,5	175	24	24	740	60	29,8
5256-2201010-50	53205-2201025-01	500-2201049-A	5500	8500	82x3,5	175	24	24	757	83	31,5
5256-2201010-60	53205-2201025-01	500-2201049-A	5500	8500	82x3,5	175	24	24	722	83	31,2
5256-2201010-70	53205-2201025-01	500-2201049-A	5500	8500	82x3,5	175	24	24	685	83	30
5256-2201010-80	53205-2201025-01	500-2201049-A	5500	8500	82x3,5	175	24	24	652	83	29,7
5256-2201010-90	53205-2201025-01	500-2201049-A	5500	8500	82x3,5	175	24	24	612	83	29,5
52565-22010	53205-2201025-01	500-2201049-A	5500	8500	82x3,5	175	24	24	702	60	29,5

обозначение	крестовина	фланец	M _д	M _р	dxS	D	α ₁	α ₂	L _{min}	ход	M
			Н-м	Н-м	мм	мм	град	град	мм	мм	кг
52565-2201010-10	53205-2201025-01	500-2201049-A	5500	8500	82x3,5	175	24	24	685	60	29,3
52569-2201010	53205-2201025-01	500-2201049-A	5500	8500	82x3,5	175	24	24	780	60	30,1
5270.02-2201010	131-2205025-03	500-2201049-A	5500	8500	82x3,5	175	24	24	900	60	32
5270.02-2201010-01	131-2205025-03	500-2201049-A	5500	8500	82x3,5	175	24	24	935	60	32,5
529Г-2202010-02	131-2205025-03	500-2201049-A	5500	8500	82x3,5	175	24	24	848	62	30,2
529ГТ-2202010-02	131-2205025-03	500-2201049-A	5500	8500	82x3,5	175	24	24	848	62	30,2
529И-2201010-02	53205-2205025-01	4310-2205023-10	8300	12500	94x4	220	23	23	729	44	36,3
529ИТ-2201010-02	53205-2205025-01	4310-2205023-10	8300	12500	94x4	220	23	23	729	44	36,3
531-2208010-11	53205-2205025-01	540-2208049-11	8300	12500	82x3,5	220	23	23	1009	44	40,9
532301-4502010	53A-2201025-10	41735-4201023-10		1372	71x2,1	124	19	19	1563	50	14,72
532301-4502012	53A-2201025-10	41735-4201023-10			71x2,1	124	19	19	1563	50	14,69
5323-2205010-01	53205-2201025-01	500-2201049-A	5500	8500	82x3,5	175	24	24	757	60	30,5
5323-4502010-01	53A-2201025-10	41735-4201023-10		1372	71x2,1	124	19	19	1580	50	14,79
5323-4502012	53A-2201025-10	41735-4201023-10			71x2,1	124	19	19	1580	50	14,76
53236X-4502012	53A-2201025-10	41735-4201023-10			71x2,1	124	20	20	597	50	11,04
5434-4502010-20	3102-2201025-01	72-2203023	1500	2100	45x2,5	102	24	24	437	54	6,5
5444-2201010-10	4310-2205025-02	5444-2201049	12500	18000	82x3,5	220	28	28	1327	60	35,4
546П-2201010-02	53205-2205025-01	546-2201049	10000	12500	94x4	220	23	23	999	41	40
546П-2202010-02	131-2205025-03	500-2201049-A	5500	8500	82x3,5	175	24	24	893	62	30,3
546ПТ-2201010-02	53205-2205025-01	546-2201049	10000	12500	94x4	220	23	23	999	41	40
546ПТ-2202010-02	131-2205025-03	500-2201049-A	5500	8500	82x3,5	175	24	24	893	62	30,3
549Б-2119010-01	53A-2201025-10	75491-2119023	2850	3920	71x2,1	124	20	20	1031	87	14,75
55.17.c61-3	131-2205025-03	500-2201049-A	5500	8500	82x3,5	175	24	24	812	58	30,3
55.17.c62-3	131-2205025-03	500-2201049-A	5500	8500	82x3,5	175	24	24	565	58	28,3
55571П-2202010	53205-2201025-01	500-2201049-A	5500	8500	82x3,5	175	24	24	700	60	30
5920-2201010-01	131-2205025-03	500-2201049-A	5500	8500	82x3,5	175	24	24	1552	60	41
5920-2203010-01	131-2205025-03	500-2201049-A	5500	8500	82x3,5	175	24	24	1288	60	38,8
5920-2218010-01	131-2205025-03	500-2201049-A	5500	8500	82x3,5	175	24	24	852	58	30,2
605.09.65.000-01	131-2205025-03	500-2201049-A	5500	8500	82x3,5	175	24	24	580	58	28,2
6317-4502010-20	3102-2201025-01	72-2203023	1500	2100	45x2,5	102	24	24	1112	54	8,8
63615-2205010	53205-2201025-01	500-2201049-A	5500	8500	82x3,5	175	24	24	987	60	32
640107-2201010-02	53205-2205025-01	546-2201049	10000	12500	94x4	220	23	23	1426	44	43
6401-2201010-02	53205-2205025-01	546-2201049	10000	12500	94x4	220	23	23	1426	44	43
6411-2202010-01	53205-2205025-01	540-2208049-11	8300	12500	82x3,5	220	23	23	1286	44	42,8
6411-2208010-01	53205-2205025-01	540-2208049-11	8300	12500	82x3,5	220	23	23	1373	44	43,36
6510-2204010-02	4310-2205025-02	4310-2205023-10	8300	12500	82x3,5	220	28	28	899	100	37,7
66-2201010-03	53A-2201025-10	3309-2201023	2850	3920	71x2,1	124	20	20	1135	80	15,55
66-2202010-03	53A-2201025-10	3309-2201023	2850	3920	71x2,1	124	20	20	640	80	13,65
690801-2201010-10	7522-2201025-02	540-2201049-Б	13000	18000	105x6	220	18	18	724	40	54
690811-2201010-10	7522-2201025-02	540-2201049-Б	13000	18000	105x6	220	18	18	635	40	51
69081-2201010-10	7522-2201025-02	540-2201049-Б	13000	18000	105x6	220	18	18	635	40	51
69081-2202010-10	4310-2205025-02	53205-2205025-01	8300	12500	82x3,5	220	28	28	1001	60	35,4
6908-2201010-10	7522-2201025-02	540-2201049-Б	13000	18000	105x6	220	18	18	724	40	54



M_d – крутящий момент без остаточной деформации
 M_p – крутящий момент без разрушения
 d – внутренний диаметр трубы
 S – толщина стенки трубы
 D – диаметр окружности описанной элементами шарнира
 α_1, α_2 – максимальный угол поворота шарнира
 L_{min} – минимальная длина карданного вала
 M – масса

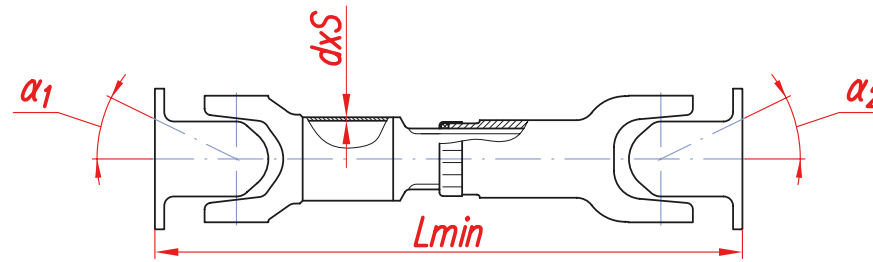

обозначение	крестовина	фланец	M_d	M_p	dxS	D	α_1	α_2	L_{min}	ход	M
			Н-м	Н-м	мм	мм	град	град	мм	мм	кг
6908-2202010-10	4310-2205025-02	53205-2205025-01	8300	12500	82x3,5	220	28	28	1031	60	36,4
69084-2202010-10	4310-2205025-02	53205-2205025-01	8300	12500	82x3,5	220	28	28	869	60	35,3
69085-2202010	53205-2205025-01	СЭУ 0151023	10000	12500	94x4	220	23	23	1031	30	40,3
69085-2202010-10	53205-2205025-01	СЭУ 0151023	10000	12500	94x4	220	23	23	1131	35	41,3
69-2201010-06	3102-2201025-01	72-2203023	1260	2100	45x2,5	102	24	24	673	54	7,4
69-2203010-06	3102-2201025-01	72-2203023	1260	2100	45x2,5	102	24	24	775	54	7,75
699Н-2201010-21	131-2205025-03	500-2201049-А	5500	8500	82x3,5	175	24	24	620	58	28
699РД-2201010	131-2205025-03	500-2201049-А	5500	8500	82x3,5	175	24	24	554	77	28,5
700.22.08.000-4	53205-2201025-01	700А.22.08.013-1	5500	8500	82x3,5	175	17	17	559	58	27,5
700А.42.39.000-03	53205-2201025-01	700А.22.08.013-1	2000	2500	82x3,5	175	17	17	1613	58	35
700А.42.39.000-05	53205-2201025-01	700А.22.08.013-1	2000	2500	82x3,5	175	17	17	1613	58	35
74067-2202010-20	53205-2205025-01	УЭС 0151023	10000	12500	94x4	220	23	23	1611	64	46
74211-2208010-01	53205-2205025-01	540-2208049-11	8300	12500	82x3,5	220	23	23	1154	44	41,78
7503-2202010	53205-2205025-01	УЭС 0151023	10000	12500	94x4	220	23	23	1565	45	45,5
750501-2203010	7522-2201025-02	540-2201049-Б	13000	18000	105x6	220	18	18	804	40	55
75051-2202010	4310-2205025-02	53205-2205025-01	8300	12500	82x3,5	220	28	28	1071	60	37
7505-2203010	7522-2201025-02	540-2201049-Б	13000	18000	105x6	220	18	18	804	40	55
7509-4250010-01	53205-2205025-01	540-2208049-11	8300	12500	82x3,5	220	23	23	696	44	38,5
75122-4250010	53205-2205025-01	540-2208049-11	8300	12500	82x3,5	220	23	23	866	44	40,2
75211-4250010-01	53205-2205025-01	540-2208049-11	8300	15000	82x3,5	220	23	23	621	40	35,4
75214-4250010-01	53205-2205025-01	540-2208049-11	8300	12500	82x3,5	220	23	23	771	44	39,0
7529-2202010	4310-2205025-02	53205-2205025-01	8300	12500	82x3,5	220	28	28	831	60	34,43
75491-2119010	53А-2201025-10	75491-2119023	2850	3920	71x2,1	124	20	20	681	87	13,46
7820-2208010-01	53205-2205025-01	540-2208049-11	8300	12500	82x3,5	220	23	23	951	44	40,3

обозначение	крестовина	фланец	M_d	M_p	dxS	D	α_1	α_2	L_{min}	ход	M
			Н-м	Н-м	мм	мм	град	град	мм	мм	кг
8004-2202010	4310-2205025-02	53205-2205025-01	8300	12500	82x3,5	220	28	28	1221	60	39,1
82.6-4715200А	53А-2201025-10	41735-4201023-10	2850	3920	71x2,1	124	20	20	1062	87	14,86
862-2224010-01	131-2205025-03	500-2201049-А	7848	8338	82x3,5	175	22	22	1545	60	36
862-2224010-11	131-2205025-03	500-2201049-А	7848	8338	82x3,5	175	22	22	1478	60	35,5
9Тр-2201010	131-2205025-03	500-2201049-А	5500	8500	82x3,5	175	24	24	1022	60	32,8
АГД-2201010	7522-2201025-02	540-2201049-Б	13000	18000	105x6	220	18	18	1390	60	64,5
БР 241.17.05.00.000	53205-2201025-01	500-2201049-А	5500	8500	82x3,5	175	20	20	870	60	30,1
ДЗ-122.109.02.000	131-2205025-03	500-2201049-А	5500	8500	82x3,5	175	24	24	760	60	30
ДЭ-226.51.10.000-01	53205-2205025-01	4310-2205023-10	8300	12500	82x3,5	220	23	23	1166	60	41
ЗТМ 227-03.04.000	53205-2201025-01	500-2201049-А	5500	8500	82x3,5	175	24	24	600	60	28,8
И255-2201010	53205-2201025-01	И256-2201049	5500	8500	82x3,5	175	17	17	622	72	30
И256-2201010	53205-2201025-01	И256-2201049	5500	8500	82x3,5	175	17	17	572	72	29,6
И260.18-2201010	53205-2201025-01	И256-2201049	5500	8500	82x3,5	175	17	17	672	72	30,4
И260-2201010-01	53205-2201025-01	И260-2201049-10	5500	8500	82x3,5	175	17	17	655	60	29,6
КИЛ 0113070	53205-2201025-01	500-2201049-А	5500	8500	82x3,5	175	24	24	590	58	28
М62-4201010	3102-2201025-01	36-2201023	1260	2100	45x2,5	102	24	24	1007	54	8,4
ОТЗ-2201010	131-2205025-03	500-2201049-А	5500	8500	82x3,5	175	24	24	1880	58	38,1
ТЗ-2205010-01	53205-2201025-01	Т3.09.65.049	5500	8500	82x3,5	175	20	20	569	58	28,4
ТДТ-55-2201010-12	53А-2201025-10	41735-4201023-10	2850	3920	71x2,1	124	20	20	969	87	14,53
ТДТ-55-2201010-13	53А-2201025-10	41735-4201023-10	2850	3920	71x2,1	124	20	20	719	87	13,58
ТДТ-55-2201010-14	53А-2201025-10	41735-4201023-10	2850	3920	71x2,1	124	20	20	426	88	12,5
ТДТ-55-2202010-15	53А-2201025-10	41735-4201023-10	2850	3920	71x2,1	124	20	20	1122	87	15,11
УЭС 0105000-01	53205-2205025-01	УЭС 0105061	8300	12500	82x3,5	200	28	28	1105	60	38,4

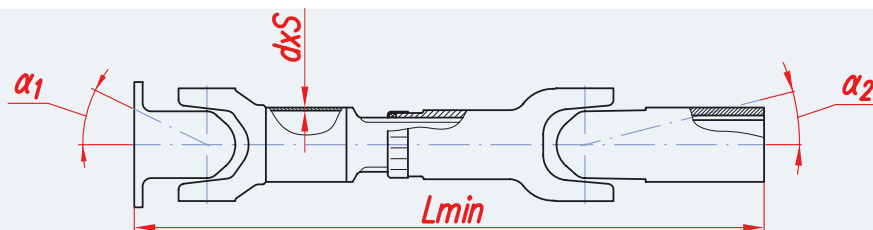

обозначение	крестовина	фланец	вилка скользящая	M_d	dxS	D	α_1	α_2	L_{min}	ход	M
				Н-м	мм	мм	град	град	мм	мм	кг
КПТ 0100010В	5320-2205025-01	КПТ 0100648	КИС 0104621	8130	82x3,5	175	20	20	690	58	27,4
КПТ 0100010В-01	5320-2205025-01	КПТ 0100648	КИС 0104621	8130	82x3,5	175	20	20	690	58	27,4
КПТ 0100010В-02	5320-2205025-01	КПТ 0100648	КИС 0104621	8130	82x3,5	175	20	20	690	58	27,4
КПТ 0100020В	131-2205025-03	КПТ 0100648	КИС 0104621	8130	82x3,5	175	20	20	1522	60	36,2
КПТ 0100020В-01	131-2205025-03	КПТ 0100648	КИС 0104621	8130	82x3,5	175	20	20	1522	60	36,2
КПТ 0100020В-02	131-2205025-03	КПТ 0100648	КИС 0104621	8130	82x3,5	175	20	20	1522	60	36,2

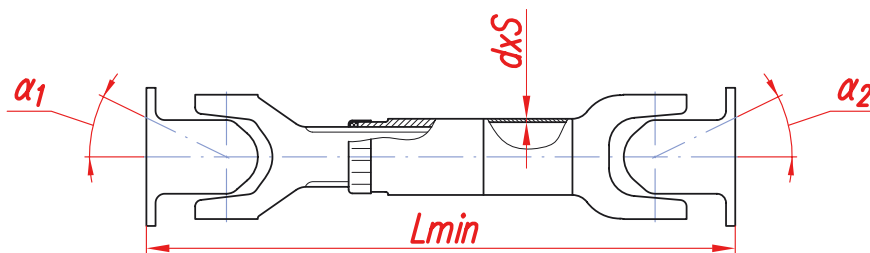

обозначение	крестовина	фланец	M _д	M _р	dxS	D	α ₁	α ₂	L _{min}	ход	M
			Н-м	Н-м	мм	мм	град	град	мм	мм	кг
100Д-2201010	130-2201025-02	695Н-2201023	4510	5880	71 x 3	160	22	22	1044	90	20,4
120-2201011-06	130-2201025-02	695Н-2201023	4510	5880	71 x 3	160	22	22	1368	90	22,5
131-2201011-01	130-2201025-02	695Н-2201023	4510	5880	71 x 3	160	22	22	739	90	18,7
131-2203011-01	130-2201025-02	130-2201023	4510	5880	71 x 3	160	22	22	1194	139	22,9
131-2205011-03	131-2205025-03	131-2205023	5500	8500	82x3,5	170	22	26	1073	127	32,4
131Д-2202011	130-2201025-02	695Н-2201023	5200	5880	71 x 3	160	22	22	567	84	18,5
131Н-2205011	5320-2205025-01	5320-2205023-01	9800	11000	82x4,0	170	25	25	1064	136	32,3
131НС-2205011-01	131-2205025-03	131-2205023	5500	8500	82x3,5	170	22	26	1073	127	32,4
133-2201011-01	130-2201025-02	5320-2201023	4510	5880	71 x 3	160	40	40	714	144	20,4
133В5-2205011	131-2205025-03	131-2205023	5500	8500	82x3,5	170	22	26	1007	127	30,8
133ВЯ-2205011-01	131-2205025-03	131-2205023	5500	8500	82x3,5	170	22	26	1126	127	30,7
133ГЯ-2205011-01	131-2205025-03	131-2205023	5500	8500	82x3,5	170	22	26	1282	127	31,9
14.2201011	130-2201025-02	695Н-2201023	4510	5880	71 x 3	160	22	22	1619	90	23,7
157К-2201011-02	130-2201025-02	5320-2201023	4510	5880	71 x 3	160	40	40	659	144	20,0
3322Б-2201010	130-2201025-02	695Н-2201023	4510	5880	71 x 3	160	22	22	685	90	19,15
354М-2201100	130-2201025-02	695Н-2201023	4510	5880	71 x 3	160	22	22	1265	90	22,2
375-2201010-04	130-2201025-02	5320-2201023	4510	5880	71 x 3	160	26	26	880	92	21,2
375-2203010-05	130-2201025-02	130-2201023	4510	5880	71 x 3	160	22	22	1167	90	21,3
375К-2201010-04	130-2201025-02	5320-2201023	4510	5880	71 x 3	160	26	26	880	92	21,2
375К-2203010-05	130-2201025-02	130-2201023	4510	5880	71 x 3	160	22	22	1167	90	21,3
4016-2201011	130-2201025-02	695Н-2201023	4510	5880	71 x 3	160	22	22	573	90	20,1
4046-2201010-02	130-2201025-02	695Н-2201023	4510	5880	71 x 3	160	22	22	651	90	18,2
4065-2201008-02	130-2201025-02	695Н-2201023	4510	5880	71 x 3	160	22	22	931	90	19,8
4075-2201008-02	130-2201025-02	695Н-2201023	4510	5880	71 x 3	160	22	22	852	90	20,0
40818-2201008	130-2201025-02	695Н-2201023	4510	5880	71 x 3	160	22	22	724	90	19,3
4310-2203011	5320-2201025-02	5320-2201023	4510	5880	71 x 3	160	40	40	1136	141	24,48
4310-2205011-03	4310-2205025-02	4310-2205023-10	9800	11000	94x4	220	28	28	727	159	40,4
432001-2201010-03	130-2201025-02	5320-2201023	4510	5880	71 x 3	160	26	26	821	92	21,0
4320-2201010-03	130-2201025-02	5320-2201023	4510	5880	71 x 3	160	26	26	821	92	21,0
4320-2203010	130-2201025-02	130-2201023	4510	5880	71 x 3	160	22	22	1097	90	20,7
4325-2201011	5320-2205025-01	5320-2205023-01	7840	9000	82x3,5	170	25	25	952	136	32,6
4326-2201011	4310-2205025-02	4310-2205023-10	9800	11000	94x4	220	28	28	1565	159	48,5
432720-2201011	130-2201025-02	695Н-2201023	4510	5880	71 x 3	160	22	22	991	90	20,3
433104-2201011	5320-2205025-01	5320-2205023-01	9800	11000	82x4,0	170	25	25	1428	136	36,4
433114-2202011	130-2201025-02	695Н-2201023	4510	5880	71 x 3	160	22	22	1071	90	20,8
433124-2202011	5320-2205025-01	5320-2205023-01	9800	11000	82x4,0	170	25	25	909	136	32,5
433364-2201011	130-2201025-02	695Н-2201023	4510	5880	71 x 3	160	22	22	1180	90	21,4
433480-2202011	130-2201025-02	695Н-2201023	4510	5880	71 x 3	160	22	22	690	90	18,7
433480-2203011	130-2201025-02	695Н-2201023	5200	5880	71 x 3	160	22	22	1250	133	23,2
4425-2201011-11	5320-2205025-01	5320-2205023-01	9800	11000	82x4,0	170	25	25	1713	136	39,1
4529-2203011	130-2201025-02	695Н-2201023	5200	5880	71 x 3	160	22	22	1522	133	24,7

обозначение	крестовина	фланец	M _д	M _р	dxS	D	α ₁	α ₂	L _{min}	ход	M
			Н-м	Н-м	мм	мм	град	град	мм	мм	кг
4540-2201010-02	130-2201025-02	695Н-2201023	4510	5880	71 x 3	160	22	22	1326	90	21,9
4540-2203010-02	130-2201025-02	695Н-2201023	4510	5880	71 x 3	160	22	22	976	90	20,0
4570-2201010	5320-2201025-02	695Н-2201023	4510	5880	71 x 3	160	22	22	1530	90	24,6
457040-2201010	5320-2201025-02	695Н-2201023	4510	5880	71 x 3	160	22	22	1445	90	24,2
4901-2201010	53205-2205025-01	549-2201049	10000	12500	94x4	220	28	28	846	60	38,4
4925-2201011	4310-2205025-02	4310-2205023-10	9800	11000	94x4	220	28	28	948	159	42,5
525-06.05.0000	130-2201025-02	695Н-2201023	4510	5880	71 x 3	160	22	22	1220	90	21,5
525-06.07.0000	130-2201025-02	695Н-2201023	4510	5880	71 x 3	160	22	22	1175	90	21,3
5320-2201011-01	5320-2201025-02	5320-2201023	4510	5880	71 x 3	160	40	40	724	144	21,9
5320-2205011-03	5320-2205025-01	5320-2205023-01	7840	9000	82x3,5	170	25	25	983	136	33,1
5320-2205011-33	4310-2205025-02	4310-2205023-10	9800	11000	94x4	220	28	28	990	159	42,9
5320-2205011-40	5320-2205025-01	5320-2205023-01	7840	9000	82x3,5	170	25	25	1162	136	34,1
53212-2205011-02	5320-2205025-01	5320-2205023-01	9800	11000	82x4,0	170	25	25	1483	136	36,9
53212-2205011-11	4310-2205025-02	4310-2205023-10	9800	11000	94x4	220	28	28	1490	159	47,8
53212-2205011-94	4310-2205025-02	4310-2205023-10	9800	11000	94x4	220	28	28	1377	159	46,7
53213-2205011-01	4310-2205025-02	4310-2205023-10	9800	11000	94x4	220	28	28	1666	159	49,5
53254-2201011-01	4310-2205025-02	4310-2205023-10	9800	11000	94x4	220	28	28	1057	159	42,6
53430Б-2201011	5320-2205025-01	5320-2205023-01	9800	11000	82x4,0	170	25	25	1584	136	37,8
5410-2205011-03	5320-2205025-01	5320-2205023-01	7840	9000	82x3,5	170	25	25	638	136	30,2
54112-2205011-01	4310-2205025-02	4310-2205023-10	9800	11000	94x4	220	28	28	646	159	39,6
5425-2201011-01	4310-2205025-02	4310-2205023-10	9800	11000	94x4	220	28	28	1648	159	49,1
55111-2205011-10	4310-2205025-02	4310-2205023-10	9800	11000	94x4	220	28	28	821	159	41,3
55111-2205011-95	4310-2205025-02	4310-2205023-10	9800	11000	94x4	220	28	28	781	159	40,9
5511-2205011-03	5320-2205025-01	5320-2205023-01	9800	11000	82x4,0	170	25	25	638	136	30,3
5511-2205011-12	5320-2205025-01	5320-2205023-01	9800	11000	82x4,0	170	25	25	818	136	31,6
55571П-2203010	130-2201025-02	130-2201023	4510	5880	71 x 3	160	22	22	1445	90	22,8
56-2228010	5320-2201025-02	56-2228023	4510	5880	71 x 3	160	22	22	590	90	19,0
608-2201012-04	130-2201025-02	695Н-2201023	4510	5880	71 x 3	160	22	22	817	90	19,2
6301-2203010	130-2201025-02	130-2201023	4510	5880	71 x 3	160	22	22	1344	90	22,3
695Е-2201010-40	130-2201025-02	695Н-2201023	4510	5880	71 x 3	160	22	22	590	90	18,6
695Н-2201010-10	130-2201025-02	695Н-2201023	4510	5880	71 x 3	160	22	22	788	90	19,6
695Н-2201010-30	130-2201025-02	695Н-2201023	4510	5880	71 x 3	160	22	22	734	90	19,37
7405-2201010	53205-2205025-01	546-2201049	10000	12500	94x4	220	28	28	1373	60	41
75211-2119010-01	130-2201025-02	695Н-2201023	4500	5800	71 x 3	160	18	18	526	93	17,91
Д-565.3540-00-03	130-2201025-02	695Н-2201023	4510	5880	71 x 3	160	22	22	1051	90	20,4
Е.17.060-08	130-2201025-02	695Н-2201023	4510	5880	71 x 3	160	22	22	1120	90	21,2
Е.17.060-09	130-2201025-02	695Н-2201023	4510	5880	71 x 3	160	22	22	694	90	18,5
ЛМ-68М-2201010	5320-2201025-02	56-2228023	5200	5880	71 x 3	160	22	22	525	90	18,35
МЛ131-2201150	130-2201025-02	695Н-2201023	4510	5880	71 x 3	160	22	22	510	90	18,1
ТМ120-2203010	130-2201025-02	695Н-2201023	4510	5880	71 x 3	160	22	22	1100	90	21,3
Ш353М-2201010	130-2201025-02	695Н-2201023	4510	5880	71 x 3	160	22	22	1432	90	23,1

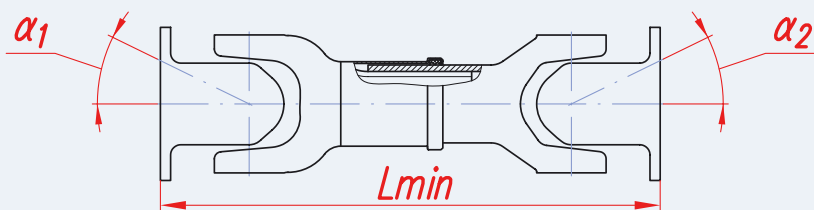

обозначение	крестовина	фланец	M _д	M _р	D	α ₁	α ₂	L _{min}	ход	M
			Н-м	Н-м		град	град			
151-2201010-10	53205-2205025-01	500А-2201049-11	8000	10000	220	18	18	520	40	32,4
43114-2202011-01	53205-2205025-10	43114-2202023	8300	12500	180	15	15	418	40	40
4320-2202011	53205-2205025-10	43114-2202023	8300	12500	180	16	16	400	30	27,51
6361ЯХ-2202010	53205-2205025-10	53205-2205023-22	12500	18000	180	24	24	540	30	21,5
82-4250010-20	82-2201025	82-2201049	13000	18000	206	18	18	521	40	43,4
91-4250010-10	7555-2201025	91-4250049	31000	40000	224	20	20	750	35	88

- M_д – крутящий момент без остаточной деформации
- M_р – крутящий момент без разрушения
- d – внутренний диаметр трубы
- S – толщина стенки трубы
- D – диаметр окружности описанной элементами шарнира
- α₁, α₂ – максимальный угол поворота шарнира
- L_{min} – минимальная длина карданного вала
- M – масса

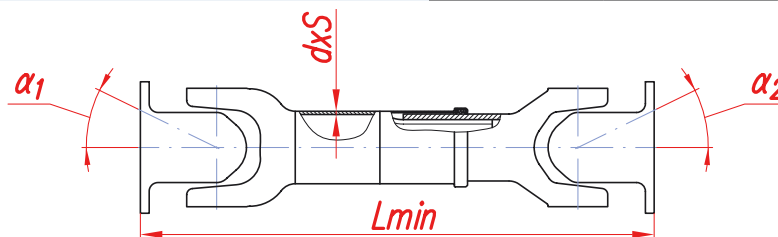

обозначение	крестовина	фланец	M _д	M _р	dxS	D	α ₁	α ₂	L _{min}	ход	M
			Н-м	Н-м	мм	мм	град	град	мм	мм	кг
0196-5040У-00-10	7522-2201025-02	540-2201049-Б	13000	18000	105x6	220	18	18	1638	60	68,8
0196-5040У-00-20	7522-2201025-02	540-2201049-Б	13000	18000	105x6	220	18	18	1388	60	65,1
0196-5040У-00А	7522-2201025-02	540-2201049-Б	13000	18000	105x6	220	18	18	2083	60	75,8
101-2205010-10	53205-2205025-01	500А-2201049-11	12500	18000	94x4	220	18	18	850	100	41
101-2205010-20	53205-2205025-01	500А-2201049-11	12500	18000	94x4	220	18	18	820	100	40,7
2205010	7522-2201025-02	64226-2201049	22700	30000	105x6	225	24	24	705	60	59
2205010-200	7522-2201025-02	64226-2201049	22700	30000	105x6	225	24	24	1505	60	66
2218010	81-2205025	81-2205023	22700	30000	105x6	210	28	28	1730	60	77
2218010-100	81-2205025	81-2205023	22700	30000	105x6	210	28	28	1450	60	72,3
2218010-200	81-2205025	81-2205023	22700	30000	105x6	210	28	28	810	60	62
500А-2201010-06	53205-2205025-01	500А-2201049-11	12500	18000	94x4	220	28	28	1824	60	49
531-2201010-03	7522-2201025-02	540-2201049-Б	13000	18000	105x6	220	18	18	694	47	54,3
531-2208010-12	53205-2205025-01	540-2208049-11	12500	18000	94x4	220	23	23	1009	44	41,5
532301-2202010	53205-2205025-01	500А-2201049-11	12500	18000	94x4	220	28	28	1289	60	41
53236Р-2205010	53205-2205025-01	500А-2201049-11	12500	18000	94x4	220	28	28	1484	60	44,2
53236Х-2205010	53205-2205025-01	500А-2201049-11	12500	18000	94x4	220	28	28	1464	60	44
5323РХ-2202010	53205-2205025-01	500А-2201049-11	12500	18000	94x4	220	28	28	1214	60	41,7
5323РХ-2205010	53205-2205025-01	500А-2201049-11	12500	18000	94x4	220	28	28	784	60	37,2
5323Я-2202010	53205-2205025-01	500А-2201049-11	12500	18000	94x4	220	28	28	1260	60	42
5323Я-2205010	53205-2205025-01	500А-2201049-11	12500	18000	94x4	220	28	28	764	60	37
53361-2201010-01	53205-2205025-01	64221-2201049	12500	18000	94x4	220	28	28	1549	60	45
53361-2201010-10	53205-2205025-01	64221-2201049	12500	18000	94x4	220	28	28	1759	60	47
533703-2201010	53205-2205025-01	500А-2201049-11	12500	18000	94x4	220	28	28	939	60	38,5
533703-2218010	53205-2205025-01	500А-2201049-11	12500	18000	94x4	220	28	28	654	60	35
533730-2201010	53205-2205025-01	500А-2201049-11	12500	18000	94x4	220	28	28	1473	60	43,5
534008-2201010	7522-2201025-02	64221-2201049	22700	30000	105x6	225	24	24	1888	60	65,72
54321-2201010-01	53205-2205025-01	64221-2201049	12500	18000	94x4	220	28	28	1594	60	45
54321-2201010-11	53205-2205025-01	64221-2201049	12500	18000	94x4	220	28	28	1699	60	47
5432-2201010-02	53205-2205025-01	500А-2201049-11	12500	18000	94x4	220	28	28	1574	60	45

обозначение	крестовина	фланец	M _д	M _р	dxS	D	α ₁	α ₂	L _{min}	ход	M
			Н-м	Н-м	мм	мм	град	град	мм	мм	кг
54325-2201010-01	53205-2205025-01	64221-2201049	12500	18000	94x4	220	28	28	729	60	47
543265-2201010-030	81-2205025	81-2205023	22700	30000	105x6	210	28	28	1694	60	76,5
543265-2201010-040	81-2205025	81-2205023	22700	30000	105x6	210	28	28	1607	60	75
543268-2201010	7522-2201025-02	64226-2201049	22700	30000	105x6	225	24	24	1628	60	63,12
54328-2201010-01	53205-2205025-01	500А-2201049-11	12500	18000	94x4	220	28	28	1289	60	42
543303-2201010	53205-2205025-01	500А-2201049-11	12500	18000	94x4	220	28	28	1614	60	45
54341-2201010-01	53205-2205025-01	500А-2201049-11	12500	18000	94x4	220	28	28	679	60	36
5434-2203010-02	53205-2205025-01	500А-2201049-11	12500	18000	94x4	220	28	28	1529	60	45
54401-2201010	7522-2201025-02	64226-2201049	22700	30000	105x6	225	24	24	1788	60	64,72
54401-2201010-010	7522-2201025-02	64226-2201049	22700	30000	105x6	225	24	24	1738	60	64,22
54401-2201010-020	7522-2201025-02	64226-2201049	22700	30000	105x6	225	24	24	1718	60	64,2
54401-2201010-030	7522-2201025-02	64226-2201049	22700	30000	105x6	225	24	24	1668	60	63,52
544021-2201010	7522-2201025-02	64226-2201049	22700	30000	105x6	225	24	24	1546	60	62,22
5440-2201010	7522-2201025-02	64226-2201049	22700	30000	105x6	225	24	24	1703	60	68
54402-2201010	7522-2201025-02	64226-2201049	22700	30000	105x6	225	24	24	1603	60	62,82
544022-2201010	7522-2201025-02	64226-2201049	22700	30000	105x6	225	24	24	1653	60	63,32
547А-2202010-02	53205-2205025-01	547А-2202049	83000	11000	94x4	200	28	28	869	51	37,7
547А-2205010-03	7522-2201025-02	540-2201049-Б	20000	23000	105x6	220	24	24	687	53	53,1
548А-2201010-04	7522-2201025-02	540-2201049-Б	13000	18000	105x6	220	18	18	1322	47	65
5516-2205010-01	53205-2205025-01	500А-2201049-11	12500	18000	94x4	220	28	28	1117	60	41
5516-2205010-20	53205-2205025-01	500А-2201049-11	12500	18000	94x4	220	28	28	1319	60	42
5516-2201010-30	7522-2201025-02	64226-2201049	22700	30000	105x6	225	24	24	1228	60	59,2
5516-2205010-80	7522-2201025-02	540-2201049-Б	22700	30000	105x6	225	24	24	1238	60	68
5516-2205010-90	53205-2205025-01	64221-2201049	12500	18000	94x4	220	28	28	1244	60	42
551639-2205010	7522-2201025-02	64226-2201049	22700	30000	105x6	225	24	24	1403	60	60,82
551654-2205010	7522-2201025-02	64226-2201049	22700	30000	105x6	225	24	24	1308	60	69
5551-2201010-02	53205-2205025-01	500А-2201049-11	12500	18000	94x4	220	28	28	1759	60	47
555130-2218010	53205-2205025-01	500А-2201049-11	12500	18000	94x4	220	28	28	869	60	38
55514-2201010-01	53205-2205025-01	500А-2201049-11	12500	18000	94x4	220	28	28	1359	60	43

обозначение	крестовина	фланец	M _д	M _р	dxS	D	α ₁	α ₂	L _{min}	ход	M
			Н-м	Н-м	мм	мм	град	град	мм	мм	кг
6301-2205010-01	7522-2201025-02	540-2201049-Б	22700	30000	105x6	225	24	24	1578	60	74
6301-2205010-10	7522-2201025-02	64226-2201049	22700	30000	105x6	225	24	24	1568	60	62,52
63031-2205010-02	7522-2201025-02	540-2201049-Б	22700	30000	105x6	225	24	24	1378	60	71
63031-2205010-10	7522-2201025-02	64226-2201049	22700	30000	105x6	225	24	24	1368	60	60,52
63031-2205010-30	7522-2201025-02	64226-2201049	22700	30000	105x6	225	24	24	1338	60	60,12
6303-2201010-02	53205-2205025-01	500А-2201049-11	12500	18000	94x4	220	28	28	729	60	37
630368-2205010	81-2205025	81-2205023	22700	30000	105x6	210	28	28	2109	60	93
631208-2205010	7522-2201025-02	64226-2201049	22700	30000	105x6	225	24	24	1118	60	57,92
631705-2205010	7522-2201025-02	540-2201049-Б	22700	30000	105x6	225	24	24	1733	60	77,2
63171-2205010-01	7522-2201025-02	540-2201049-Б	22700	30000	105x6	225	24	24	1103	60	66
63171-2205010-10	7522-2201025-02	64226-2201049	22700	30000	105x6	225	24	24	1103	60	57,82
63171-2205010-20	7522-2201025-02	540-2201049-Б	22700	30000	105x6	225	24	24	1503	60	75,2
6317-2203010-01	53205-2205025-01	64221-2201049	12500	18000	94x4	220	28	28	1439	60	43
6317-2205010-01	7522-2201025-02	540-2201049-Б	22700	30000	105x6	225	24	24	1033	60	65
6317-2205010-10	7522-2201025-02	64226-2201049	22700	30000	105x6	225	24	24	1033	60	56,62
6411-2202010-02	53205-2205025-01	540-2208049-11	12500	18000	94x4	220	23	23	1286	44	44,2
6411-2208010-02	53205-2205025-01	540-2208049-11	12500	18000	94x4	220	23	23	1373	44	45,1
642208-2205010	7522-2201025-02	64226-2201049	22700	30000	105x6	225	24	24	793	60	54,62
642208-2205010-010	7522-2201025-02	64226-2201049	22700	30000	105x6	225	24	24	873	60	54,42
64221-2201010	53205-2205025-01	64221-2201049	12500	18000	94x4	220	28	28	1674	60	37
64221-2205010-02	7522-2201025-02	540-2201049-Б	22700	30000	105x6	225	24	24	788	60	61,4
64221-2205010-12	7522-2201025-02	540-2201049-Б	22700	30000	105x6	225	24	24	863	60	62,6
64221-2205010-20	7522-2201025-02	64226-2201049	22700	30000	105x6	225	24	24	773	60	54,42
64221-2205010-30	7522-2201025-02	64226-2201049	22700	30000	105x6	225	24	24	860	60	55,32
64221-2205010-99	7522-2201025-02	540-2201049-Б	22700	30000	105x6	225	24	24	883	60	63
6422-2205010-02	53205-2205025-01	500А-2201049-11	12500	18000	94x4	220	28	28	776	60	37
6422-2205010-30	7522-2201025-02	64226-2201049	22700	30000	105x6	225	24	24	888	60	55,26
64226-2205010-02	7522-2201025-02	64226-2201049	22700	30000	105x6	225	24	24	825	60	55,2
642268-2205010-010	81-2205025	81-2205023	22700	30000	105x6	210	28	28	1274	60	69,5
642269-2205010-010	81-2205025	81-2205023	22700	30000	105x6	210	28	28	1189	60	68
64229-2205010-01	53205-2205025-01	500А-2201049-11	12500	18000	94x4	220	28	28	969	60	39
642550-2205010	7522-2201025-02	64226-2201049	22700	30000	105x6	225	24	24	693	60	58,5
64255-2205010	7522-2201025-02	540-2201049-Б	22700	30000	105x6	225	24	24	693	60	50,4
643008-2205010	7522-2201025-02	64226-2201049	22700	30000	105x6	225	24	24	1138	60	58,12

обозначение	крестовина	фланец	M _д	M _р	dxS	D	α ₁	α ₂	L _{min}	ход	M
			Н-м	Н-м	мм	мм	град	град	мм	мм	кг
643008-2205010-010	7522-2201025-02	64226-2201049	22700	30000	105x6	225	24	24	1208	60	58,82
64301-2205010	7522-2201025-02	64226-2201049	22700	30000	105x6	225	24	24	1058	60	57,32
64302-2205010	7522-2201025-02	64226-2201049	22700	30000	105x6	225	24	24	947	60	56,22
643068-2205010	7522-2201025-02	64226-2201049	22700	30000	105x6	225	24	24	1073	60	57,72
650108-2205010	7522-2201025-02	64226-2201049	22700	30000	105x6	225	24	24	1248	60	59,2
650108-2205010-010	7522-2201025-02	64226-2201049	22700	30000	105x6	225	24	24	1170	60	58,4
6923-2201010-01	53205-2205025-01	500А-2201049-11	83000	11000	94x4	200	28	28	733	77	36,6
69237-2202010-11	7522-2201025-02	540-2201049-Б	20000	23000	105x6	220	24	24	1060	60	58,52
74211-2208010-02	53205-2205025-01	540-2208049-11	12500	18000	94x4	220	23	23	1154	44	42,9
74-2201010	53205-2205025-01	500А-2201049-11	12500	18000	94x4	220	28	28	764	60	37
74-2203010	53205-2205025-01	500А-2201049-11	12500	18000	94x4	220	28	28	1289	60	41
74-2205010	53205-2205025-01	500А-2201049-11	12500	18000	94x4	220	28	28	1586	60	45
74-2205010-10	53205-2205025-01	500А-2201049-11	12500	18000	94x4	220	28	28	1496	60	44
75122-4250010-01	53205-2205025-01	540-2208049-11	12500	18000	94x4	220	23	23	866	44	40,2
75214-4250010-02	53205-2205025-01	540-2208049-11	12500	18000	94x4	220	23	23	771	44	39,2
7522-2201010-02	7522-2201025-02	540-2201049-Б	13000	18000	105x6	220	18	18	936	47	58,5
75231-2201010-02	7522-2201025-02	540-2201049-Б	13000	18000	105x6	220	18	18	1217	47	63,2
7523-2201010-12	7522-2201025-02	540-2201049-Б	13000	18000	105x6	220	18	18	1272	47	64
7540-2201010-03	7522-2201025-02	540-2201049-Б	13000	18000	105x6	220	18	18	881	47	57
7555-2202010	53205-2205025-01	540-2208049-11	12500	18000	94x4	220	23	23	696	44	38,5
77.020-00.17.100	7522-2201025-02	540-2201049-Б	13000	18000	105x6	220	18	18	2083	60	75,8
77.020-00.17.100.01	7522-2201025-02	540-2201049-Б	13000	18000	105x6	220	18	18	1638	60	68,8
77.020-00.17.100.02	7522-2201025-02	540-2201049-Б	13000	18000	105x6	220	18	18	1388	60	65,1
77.020-00.17.100.03	7522-2201025-02	540-2201049-Б	13000	18000	105x6	220	18	18	1045	60	62
77.020-00.22.000	7522-2201025-02	540-2201049-Б	13000	18000	105x6	220	18	18	1388	60	65,1
77.020-00.23.000	7522-2201025-02	540-2201049-Б	13000	18000	105x6	220	18	18	1638	60	68,8
7820-2208010-02	53205-2205025-01	540-2208049-11	12500	18000	94x4	220	23	23	951	44	41
79.001-90.40.000	7522-2201025-02	540-2201049-Б	13000	18000	105x6	220	18	18	1016	60	59
79.001-92.00.500	7522-2201025-02	540-2201049-Б	13000	18000	105x6	220	18	18	1045	60	62
7911-2205010-02	7522-2201025-02	540-2201049-Б	20000	23000	105x6	220	24	24	1292	48	62
7911-2206010-02	7522-2201025-02	540-2201049-Б	20000	23000	105x6	220	24	24	780	60	54,7
79191-2204010-01	7522-2201025-02	540-2201049-Б	20000	23000	105x6	220	24	24	970	75	57
81-4250010	7522-2201025-02	540-2201049-Б	22700	30000	105x6	220	24	24	668	65	54

обозначение	крестовина	фланец	M _д	M _р	dxS	D	α ₁	α ₂	L _{min}	ход	M
			Н-м	Н-м	мм	мм	град	град	мм	мм	кг
101-2205010-50	53205-2205025-10	53205-2205023-22	12500	18000	94x4	180	30	30	820	85	37,70
101-2205010-70	53205-2205025-10	53205-2205023-22	12500	18000	94x4	180	30	30	850	85	38,00
103-2205010-80	53205-2201025-10	53205-2201023-30	8000	10000	82x4,0	165	30	30	778	100	32,9
104-2205010-30	53205-2205025-10	53205-2205023-22	12500	18000	94x4	180	30	30	1000	85	39,50
105-2205010-10	53205-2205025-10	53205-2205023-22	12500	18000	94x4	180	30	30	1150	85	40,90
105-2205010-50	53205-2205025-10	53205-2205023-22	12500	18000	94x4	180	30	30	1240	85	41,80
2121-2201012-04	2121-2201025-30	2121-2201023-40	1000	1570	55x2	86	17	17	822	39	6,76
2121-2203012-04	2121-2201025-30	2121-2201023-40	1000	1570	55x2	86	17	17	572	39	6,06
29-2201010-01 (аннулирован)	2121-2201025-30	29-2203023-20	1000	1600	55x2	86	20	20	1110	50	8,44
29-2203010-01 (аннулирован)	2121-2201025-30	29-2203023-20	1000	1600	55x2	86	20	20	757	50	7,29
29-2201010	2121-2201025-20	29-2203023	1000	1600	55x2	86	20	20	1110	50	8,19
29-2203010	2121-2201025-20	29-2203023-10	1000	1600	55x2	86	20	20	757	50	7,19

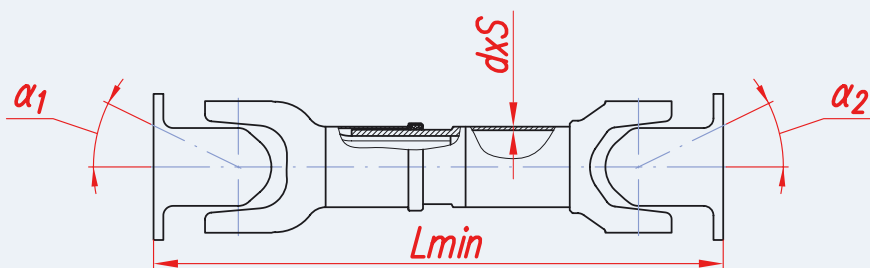



M_д – крутящий момент без остаточной деформации
M_р – крутящий момент без разрушения
d – внутренний диаметр трубы
S – толщина стенки трубы
D – диаметр окружности описаной элементами шарнира
α₁, α₂ – максимальный угол поворота шарнира
L_{min} – минимальная длина карданного вала
M – масса

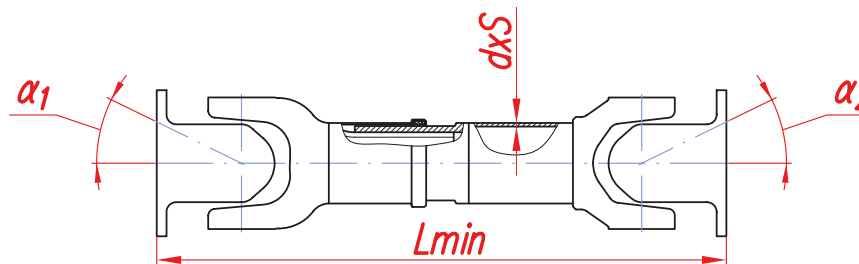

обозначение	крестовина	фланец	M _д	M _р	dxS	D	α ₁	α ₂	L _{min}	ход	M
			Н-м	Н-м	мм	мм	град	град	мм	мм	кг
375-2203011	53205-2201025-10	53205-2201023-30	8000	10000	82x3,5	165	30	30	1165	100	35,5
43114-2203011	53205-2201025-10	53205-2201023-30	9300	11000	82x4,0	165	40	40	1127	120	35,6
43114-2205011	53205-2205025-10	53205-2205023-22	12500	18000	94x4	180	30	30	699	120	38,53
43118-2203011-30	53205-2201025-10	53205-2201023-30	9300	11000	82x4,0	165	40	40	1305	120	37,2
43118-2203011-31	53205-2201025-10	53205-2201023-30	9300	11000	82x4,0	165	40	40	1285	120	37
4320-2203011	53205-2201025-10	53205-2201023-30	8000	10000	82x3,5	165	30	30	1095	100	33,2
43206-2201011	53205-2205025-10	53205-2205023-22	12500	18000	94x4	180	30	30	1280	85	42,10
43206X-2201011	53205-2205025-10	53205-2205023-22	12500	18000	94x4	180	30	30	2040	85	49,40
4320F-220501	53205-2205025-10	53205-2205023-22	12500	18000	94x4	180	30	30	1375	85	43,10
500A-2201010-10	53205-2205025-10	53205-2205023-22	12500	18000	94x4	180	30	30	1817	85	51,80
509-2201010-10	53205-2205025-10	53205-2205023-22	12500	18000	94x4	180	30	30	862	85	42,20
53205-2201011-10	53205-2201025-10	53205-2201023-30	9300	11000	82x4,0	165	40	40	709	120	32,1
53205-2205011-10	53205-2205025-10	53205-2205023-22	12500	18000	94x4	180	30	30	955	120	41,03
53205-2205011-20	53205-2205025-10	53205-2205023-22	12500	18000	94x4	180	30	30	1146	120	42,83
53215-2205011-10	53205-2205025-10	53205-2205023-22	12500	18000	94x4	180	30	30	1454	120	45,80
53216-2205011	53205-2205025-10	53205-2205023-22	12500	18000	94x4	180	30	30	1645	120	47,64
53228-2205011-20	53205-2205025-10	53205-2205023-22	12500	18000	94x4	180	30	30	1022	120	41,68
53236P-2205011	53205-2205025-10	53205-2205023-22	12500	18000	94x4	180	30	30	1464	85	44,00
5323PX-2205011	53205-2205025-10	53205-2205023-22	12500	18000	94x4	180	30	30	769	85	36,00
5350-2203011-10	53205-2201025-10	53205-2201023-30	9300	11000	82x4,0	165	40	40	1107	120	35,5
54105-2205011	53205-2205025-10	53205-2205023-22	12500	18000	94x4	180	30	30	1210	120	43,45
54105-2205011-10	53205-2205025-10	53205-2205023-22	12500	18000	94x4	180	30	30	629	120	37,86
5432-2201010-10	53205-2205025-10	53205-2205023-22	12500	18000	94x4	180	30	30	1567	85	49,30
543224-2201010	53205-2205025-10	53205-2205023-22	12500	18000	94x4	180	30	30	1552	85	49,20
54325-2201010-10	53205-2205025-10	53205-2205023-22	12500	18000	94x4	180	30	30	1692	85	50,60
54326-2201010-02	53205-2205025-10	53205-2205023-22	12500	18000	94x4	180	30	30	1642	85	50,10
543265-2201010	53205-2205025-10	53205-2205023-22	12500	18000	94x4	180	30	30	1727	85	50,90
543265-2201010-032	84-2205025	84-2205023	22700	25000	105x6	185	30	30	1694	110	50,00
543265-2201010-042	84-2205025	84-2205023	22700	25000	105x6	185	30	30	1607	110	48,80
54328-2201010-10	53205-2205025-10	53205-2205023-22	12500	18000	94x4	180	30	30	1282	85	46,50
543303-2201010-010	53205-2205025-10	53205-2205023-22	12500	18000	94x4	180	30	30	1607	85	49,70
54341-2201010-10	53205-2205025-10	53205-2205023-22	12500	18000	94x4	180	30	30	672	85	40,30
5434-2203010-10	53205-2205025-10	53205-2205023-22	12500	18000	94x4	180	30	30	1522	85	48,90
5460-2201011-001	84-2205025	84-2205023	22700	25000	105x6	185	30	30	1930	120	65,60
5460-2201011-005	84-2205025	84-2205023	22700	25000	105x6	185	30	30	1850	120	64,10
5470-2201011-001	84-2205025	84-2205023	22700	25000	105x6	185	30	30	1865	120	64,60
55111-2205011	53205-2205025-10	53205-2205023-22	12500	18000	94x4	180	30	30	786	120	39,37
551603-2205010	53205-2205025-10	53205-2205023-22	12500	18000	94x4	180	30	30	1492	85	48,60
5516-2205010-10	53205-2205025-10	53205-2205023-22	12500	18000	94x4	180	30	30	1110	85	44,70

обозначение	крестовина	фланец	M _д	M _р	dxS	D	α ₁	α ₂	L _{min}	ход	M
			Н-м	Н-м	мм	мм	град	град	мм	мм	кг
5551-2201010-10	53205-2205025-10	53205-2205023-22	12500	18000	94x4	180	30	30	1752	85	51,20
55514-2201010-10	53205-2205025-10	53205-2205023-22	12500	18000	94x4	180	30	30	1362	85	47,30
55571П-2203011	53205-2201025-10	53205-2201023-30	8000	10000	82x3,5	165	30	30	700	60	32,1
630368-2205010-01	84-2205025	84-2205023	22700	25000	105x6	185	30	30	2173	110	57,80
631705-2203010	53205-2205025-10	53205-2205023-22	12500	18000	94x4	180	30	30	1402	85	47,70
6317-2203010-10	53205-2205025-10	53205-2205023-22	12500	18000	94x4	180	30	30	1432	85	48,00
6361ЯX-2201010	53205-2201025-10	53205-2201023-30	8000	10000	82x3,5	165	30	30	820	100	33
6361ЯX-2203010	53205-2201025-10	53205-2201023-30	8000	10000	82x3,5	165	30	30	1365	100	37
6361ЯX-2205010	53205-2205025-10	53205-2205023-22	12500	18000	94x4	180	30	30	1175	85	41,10
6361ЯX-2205011	53205-2205025-10	53205-2205023-22	12500	18000	94x4	180	30	30	905	85	38,50
6361ЯX-2205012	53205-2205025-10	53205-2205023-22	12500	18000	94x4	180	31	31	680	140	36,40
63645-2205010	53205-2205025-10	53205-2205023-22	12500	18000	94x4	180	30	30	1700	85	46,50
6422-2205010-10	53205-2205025-10	53205-2205023-22	12500	18000	94x4	180	30	30	769	85	41,30
64226-2201010-02	53205-2205025-10	53205-2205023-22	12500	18000	94x4	180	30	30	722	85	40,80
642268-2205010-012	84-2205025	84-2205023	22700	25000	105x6	185	30	30	1274	110	43,30
642269-2205010-012	84-2205025	84-2205023	22700	25000	105x6	185	30	30	1189	110	42,00
64229-2205010-10	53205-2205025-10	53205-2205023-22	12500	18000	94x4	180	30	30	962	85	43,20
6430-2201010	53205-2205025-10	53205-2205023-22	12500	18000	94x4	180	30	30	642	85	40,00
6520-2205011-001	84-2205025	84-2205023	22700	25000	105x6	185	30	30	1373	120	56,30
6520-2205011-008	84-2205025	84-2205023	22700	25000	105x6	185	30	30	1173	120	53,02
6520-2205011-010	84-2205025	84-2205023	22700	25000	105x6	185	30	30	1418	120	57,20
6520-2205011-014	84-2205025	84-2205023	22700	25000	105x6	185	30	30	1391	120	56,70
6520-2205011-015	84-2205025	84-2205023	22700	25000	105x6	185	30	30	1883	120	65,00
6520-2205011-018	84-2205025	84-2205023	22700	25000	105x6	185	30	30	1059	120	51,20
6520-2205011-019	84-2205025	84-2205023	22700	25000	105x6	185	30	30	1339	120	55,70
6520-2205011-021	84-2205025	84-2205023	22700	25000	105x6	185	30	30	1917	120	65,40
6520-2205011-032	84-2205025	84-2205023	22700	25000	105x6	185	30	30	1499	120	58,40
65224-2205011-010	84-2205025	84-2205023	22700	25000	105x6	185	30	30	1262	120	54,50
6540-2205011-030	84-2205025	84-2205023	22700	25000	105x6	185	30	30	1747	120	62,60
7545-2201010	7555-2201025	7555-2201049	31000	40000	122x7,75	224	25	25	1085	70	104,20
75473-2201010	7555-2201025	7555-2201049	31000	40000	122x7,75	224	25	25	1215	70	107,30
7555-2201010	7555-2201025	7555-2201049	31000	40000	122x7,75	224	25	25	1115	70	105,00
75552-2201010	7555-2201025	7555-2201049	31000	40000	122x7,75	224	25	25	1051	70	103,30
7555A-2201010	7555-2201025	7555-2201049	31000	40000	122x7,75	224	25	25	978	70	101,30
7555B-2202010	84-2205025	7555E-2208049	17000	25000	105x6	205	28	28	790	110	36,10
7555E-2202010	84-2205025	7555E-2208049	17000	25000	105x6	205	28	28	670	110	34,10
79271-4250010	53205-2201025-10	53205-2201023-30	8000	10000	82x3,5	165	30	30	1035	60	32,8
ЖД1-4250010-06	ЖД1-4250025-10	ЖД1-4250049-20	5500	8500	82x3,5	165	24	24	1420	140	36,6

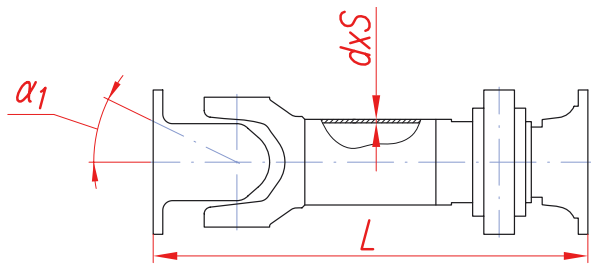

обозначение	крестовина	фланец	ответный фланец	M _д	M _р	dxS	D	α ₁	L	M
				Н-м	Н-м	мм	мм	град	мм	кг
133Б5-2202011	131-2205025-03	131-2205023	133-2502039	5500	8500	82x3,5	170	26	895	25,2
133ВЯ-2202011-01	131-2205025-03	131-2205023	133-2502039	5500	8500	82x3,5	170	26	760	23,2
133Г5-2202011	131-2205025-03	131-2205023	133-2502039	5500	8500	82x3,5	170	26	1438	28,3
133ГЯ-2202011-01	131-2205025-03	131-2205023	133-2502039	5500	8500	82x3,5	170	26	1503	28,9
133ГЯС-2202011	131-2205025-03	131-2205023	133-2502039	5500	8500	82x3,5	170	26	1503	28,9

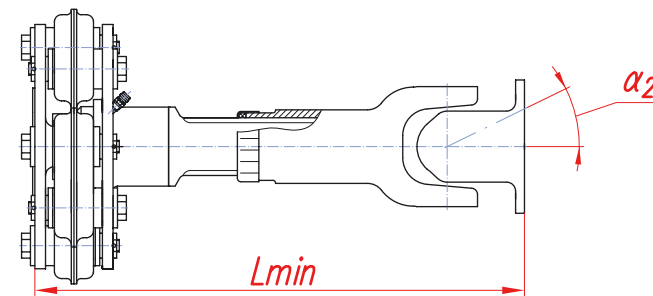

обозначение	крестовина	фланец	муфта	M _д	M _р	D	α ₂	L _{min}	ход	M
				Н-м	Н-м	мм	град	мм	мм	кг
ЖД-2208010-10	53205-2201025-01	ЖД-2208049-10	ЖД-2208013-10	5500	8300	175	15	520	55	40

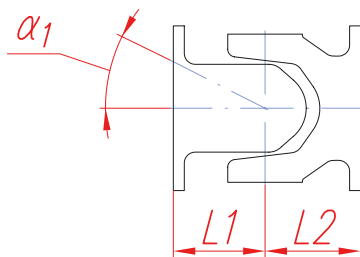

обозначение	крестовина	фланец	M _р	D	α ₁	L ₁	L ₂	M
			Н-м	мм	град	мм	мм	кг
540-2208012-03	53205-2205025-01	540-2208049-11	12500	200	23	88	88	14,7
КС-3579.14.060	53А-2201025-10	41735-4201023-10	3900	124	20	50	50	3,31
МД-36.30.000	53205-2201025-01	И256-2201049	8500	175	24	74	74	10,8
ТО-18.04.03.100-02	130-2201025-02	695Н-2201023	5880	160	18	65	65	6,0
ТО-40С.16.00.010	7522-2201025-02	540-2201049-Б	18000	216	24	86	86	20,9

ШАРНИРЫ

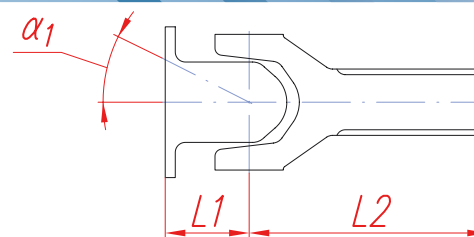

обозначение	крестовина	фланец	вилка шлицевая	M _р	D	α ₁	L ₁	L ₂	M
				Н-м	мм	град	мм	мм	кг
375-2202045	5320-2205025-01	500-2201049-А	375-2202020-А2	8500	175	19	74	227	13
74-2202010	53205-2205025-01	4310-2205023-10	74-2202020	12500	200	6	88	251	14,84
74-2202010-10	53205-2205025-01	4310-2205023-10	74-2202010-10	12500	200	6	88	221	14,14

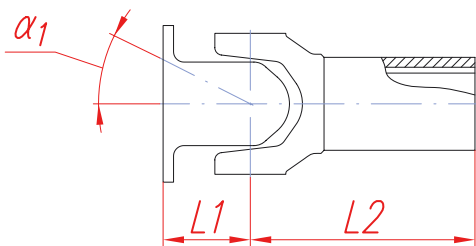

обозначение	крестовина	фланец	вилка скользящая	M _р	D	α ₁	L ₁	L ₂	M
				Н-м	мм	град	мм	мм	кг
120-2201045	130-2201025-02	695Н-2201023	120-2201048-10	5880	160	18	65	185	6,0
210Г-2202045-05	4310-2205025-02	4310-2205023-10	210Г-2202022	12500	200	23	88	76	13
4008-2201045-01	131-2205025-03	500-2201049-А	4008-2201047	8500	175	24	74	158	7,6
4008М-2201045-01	131-2205025-03	500-2201049-А	4008М-2201047	8500	175	24	74	215	10,5

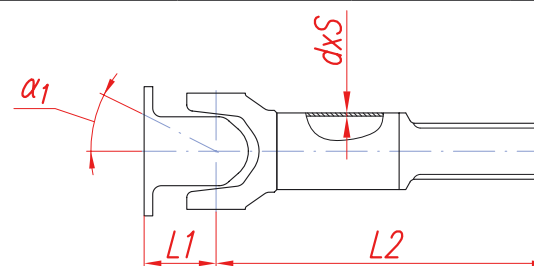

обозначение	крестовина	фланец	конец шлицевый	M _р	dxS	D	α ₁	L ₁	L ₂	M
				Н-м	мм	мм	град	мм	мм	кг
548А-2208014-01	53205-2205025-01	540-2208049-11	548А-2208020-10	12500	82x3,5	200	23	88	398	19
75404-2208014	53205-2205025-01	540-2208049-11	548А-2208020-10	12500	82x3,5	200	23	88	519	19,9
75482-2208014-11	53205-2205025-01	540-2208049-11	548А-2208020-10	12500	82x3,5	200	23	88	368	18,8



М_д – крутящий момент без остаточной деформации
М_р – крутящий момент без разрушения
d – внутренний диаметр трубы
S – толщина стенки трубы
D – диаметр окружности описанной элементами шарнира
M – масса

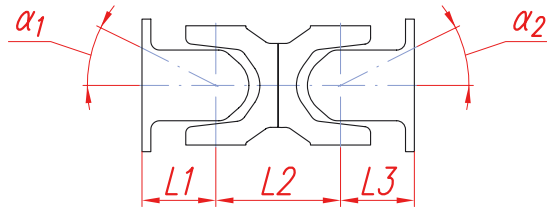

обозначение	крестовина	фланец	M _р	D	α ₁	α ₂	L ₁	L ₂	L ₃	M
			Н·м	мм	град	град	мм	мм	мм	кг
61-4250010	53205-2201025-01	131-2205023	8300	180	20	20	76	100	76	25
701.22.08.000-2	53205-2201025-01	700A.22.08.013-1	10000	175	20	20	70	100	70	17,9
701.22.08.000-4	53205-2201025-01	700A.22.08.013-1	10000	175	20	20	70	100	70	16,5
702.22.08.000-2	53205-2201025-01	700A.22.08.013-1	10000	175	20	20	70	135	70	17
702.22.08.000-4	53205-2201025-01	700A.22.08.013-1	10000	175	20	20	70	135	70	17
7555-2208014	7555-2201025	7555-2201049	40000	250	25	25	110	233	110	62,4
91-4250010-20	7555-2201025	91-4250049	40000	224	15	15	110	188	110	41
Б1520-2308024	72-2203025PH	36-2201023	2200	103	20	20	43	72	43	3,24

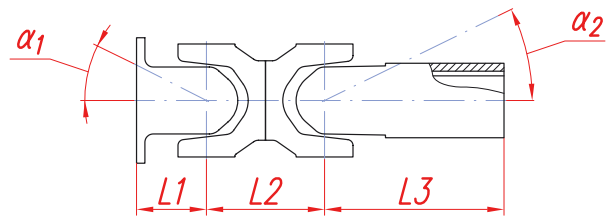

обозначение	крестовина	фланец	вилка скользящая	M _р	D	α ₁	α ₂	L ₁	L ₂	L ₃	M
				Н·м	мм	град	град	мм	мм	мм	кг
20-2303000-02 (аннулирован)	412-2201025-04	412-2203023	20-2303014	1500	90	15	15	45	72	86	29
509-2218010-01	53205-2205025-01	500A-2201049-11	509-2218048-01	12500	200	28	21	87	184	125	28,4
509П-2218010-13	131-2205025-03	500-2201049-A	509П-2218048-Б	8500	175	24	24	74	158	122	21,7
53372-2218010-10	53205-2205025-10	53205-2205023-22	53372-2218048-10	18000	180	7	7	88,5	98	122	24
5434-2218010-10	53205-2205025-01	500A-2201049-11	75482-2208048	18000	200	28	20	87	184	142	26,4
5434-2218010-20	53205-2205025-10	53205-2205023-22	5434-2218048-20	18000	180	30	20	88,5	177	168	24,6
6317-2218010-01	7522-2201025-02	540-2201049-Б	6317-2218048-10	30000	221	24	20	86	172	183	42
6317-2218010-10	7522-2201025-02	64226-2201049	6317-2218048-20	30000	225	24	20	98,5	197	141	42
КПР 9120000	3102-2201025-01	24-2201023-02	КПР 9120047	2200	102	20	20	43	72	80	4,2
КПТ 0100030А	5320-2205025-01	КПТ 0100648	КПТ 0104621	10000	175	17	17	74	100	122	18,2
КПТ 0100030А-01	5320-2205025-01	КПТ 0100648	КПТ 0104621	10000	175	17	17	74	100	122	18,2
КПТ 0100030А-02	5320-2205025-01	КПТ 0100648	КПТ 0104621	10000	175	17	17	74	100	122	18,2
МВУ-30-2218010-01	131-2205025-03	500-2201049-A	МВУ-30-2218048	11000	175	21	21	74	158	115	21,7

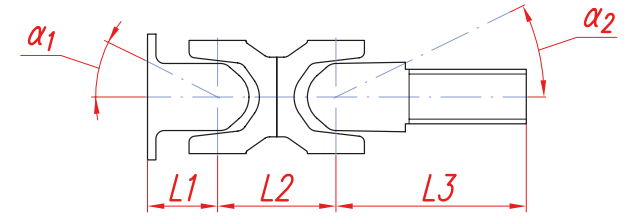

обозначение	крестовина	фланец	вилка шлицевая	M _р	D	α ₁	α ₂	L ₁	L ₂	L ₃	M
				Н·м	мм	град	град	мм	мм	мм	кг
КПР 6550000	3102-2201025-01	36-2201023	КПР 6550048	2200	102	20	20	43	72	145	4,20

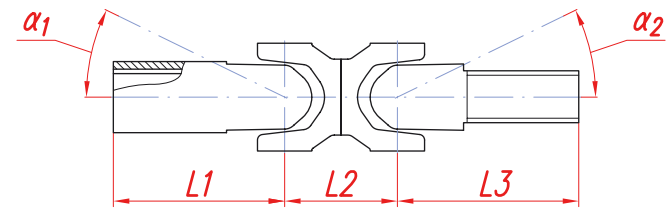

обозначение	крестовина	вилка скользящая	вилка шлицевая	M _р	D	α ₁	α ₂	L ₁	L ₂	L ₃	M
				Н·м	мм	град	град	мм	мм	мм	кг
1520-2308024-20А	72-2203025PH	1520-2308047	1520-2308063-10	2200	105	20	20	145	72	120	4,32
1520-2308024-20	72-2203025PH	1520-2308047	1520-2308063-10	2200	105	20	20	145	72	120	4,53
1525-2308024	72-2203025PH	1525-2308047	1520-2308063-10	2200	105	20	20	145	72	120	4,32

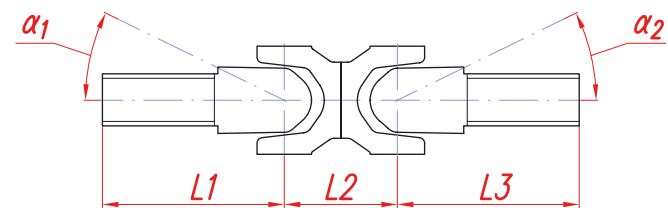

обозначение	крестовина	вилка шлицевая	M _р	D	α ₁	α ₂	L ₁	L ₂	L ₃	M
			Н·м	мм	град	град	мм	мм	мм	кг
220-2304030	412-2201025-04	220-2304031	1500	90	25	25	141	72	370	3,64
		220-2304036								
220-2304030-01	412-2201025-04	220-2304031	1500	90	25	25	141	72	270	3,44
		220-2304036-01								

Схема 1



Схема 3



Схема 2

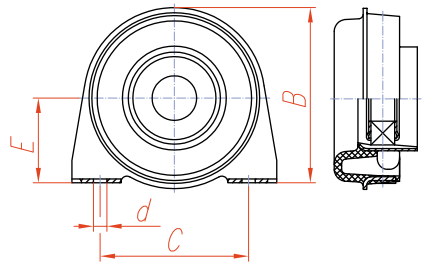

Схема 4

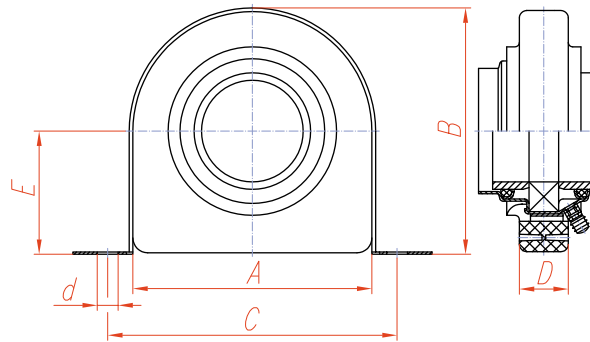

обозначение	схема	подшипник	A	B	C	D	E	d	примечание
			мм	мм	мм	мм	мм	мм	
3302-2202081	2	6-180206AC9	125	118	170	30	57	9	Поставляется с кронштейном 3302-2202082
35-2202076	1	6-180206AC9 6-180206AC9Ш		118	100		57	9	
5336-2202086	4	6-312A	190	188	248	42	93	17	Поставляется без хомута 5336-2202090
53A-2202081-01	3	6-114	161	162,5	195	33	82	14	Поставляется без кронштейна 53-2202082-01
63031-2202086	4	6313.P6Q6 (6-313A)	200	198	268	42	98	21	Поставляется без хомута 63031-2202090

обозначение	исп.	D	D1	D2	d	h	B	H
		мм	мм	мм	мм	мм	мм	мм
500-2201049-A	2	175	155	132	10,1	3	74	10
500A-2201049-11	2	175	155	132	10,1	3	87	10
5444-2201049	4	175	155	132	12,1	3	87	10
547A-2202049	5	175	155	132	10,1	3	87	10
64221-2201049	2	175	155	132	12,1	3	87	10
7555-2201049	1	250	218	190	18	3	100	15
91-4250049	1	250	218	190	18	3	100	15
КПТ 0100648	2	175	155	132	12,1	3	74	10
УЭС 0105601	2	175	155	132	12,1	3	87	10
2121-2201023-40	1	89	69,87	57,15	8,08	2,5	39	5
29-2203023	1	115	96	45	10,1	4,5	45	6
29-2203023-10	1	107	89	45	8,1	4,5	45	6
4310-2205023-10	2	205	185	198	10,1	4	88	10
540-2201049-Б	1	230	205	223	14	4	86	15
540-2208049-11	4	205	185	198	12,4	4	88	10
546-2201049	4	205	185	198	12,4	4	88	10
6908-2203049	1	230	205	223	14	4	86	15
7555E-2208049	2	205	185	198	12,4	4	88	12
82-2201049	4	210	185	203	13,2	3,5	100	12
ТО-41-2201049	2	230	205	223	14	4	86	15
СЭУ 0151023	2	205	185	198	12,1	4	88	10

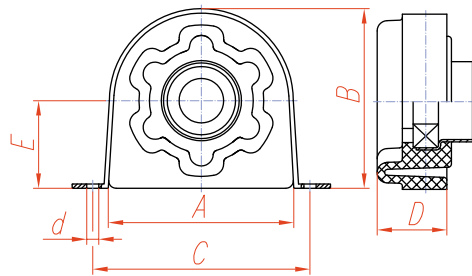
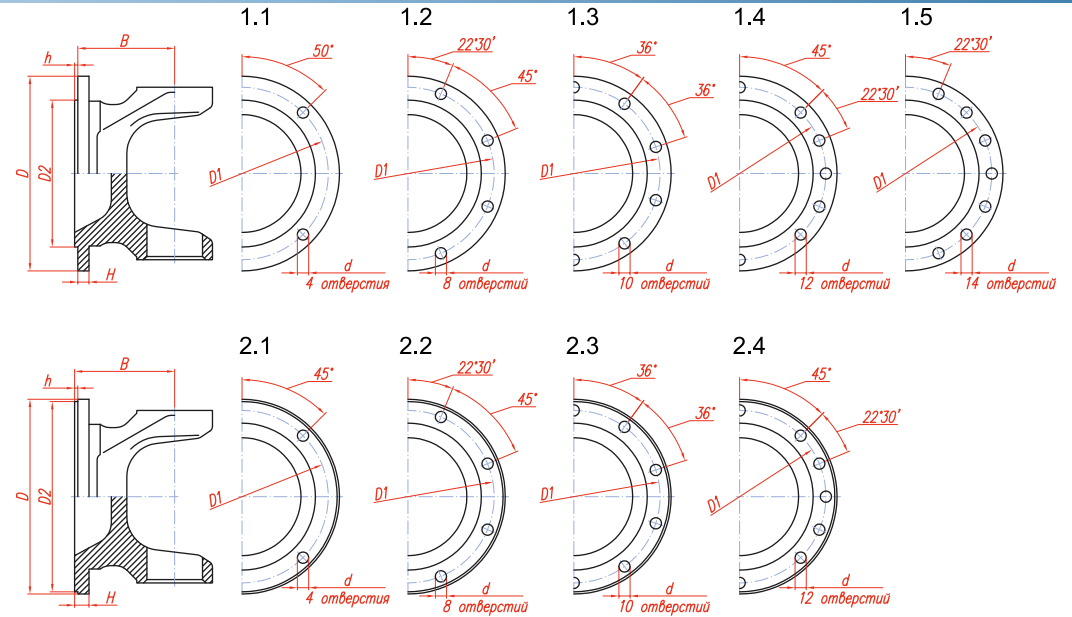
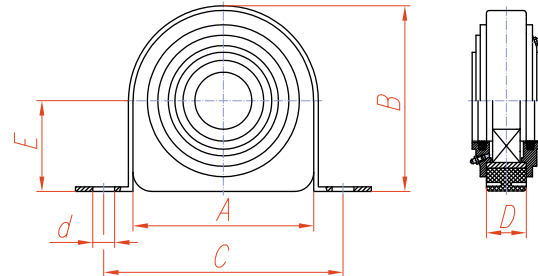

M_p – крутящий момент без разрушения
 d – внутренний диаметр трубы
 S – толщина стенки трубы
 D – диаметр окружности описанной элементами шарнира
 M – масса карданного вала
 – аннулирован

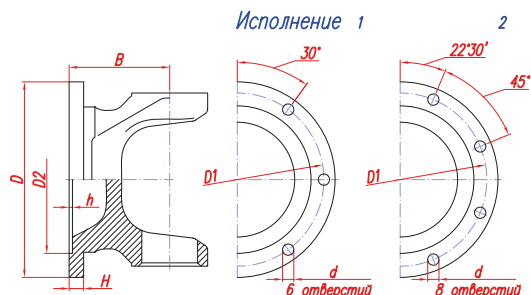

обозначение	исп.	D	D ₁	D ₂	d	h	B	H
		мм	мм	мм	мм	мм	мм	мм
33721-2201023	1	100	84	57	8,1	2,7	50	7
ЖД1-4250049-20	2	148	130	90	10,6	3	87	8
И256-2201049	2	180	155,5	110	14,1	3	74	10
И260-2201049-10	2	150	130	90	12,1	3	87	10
И280-2201049-10	2	180	155,5	110	14,1	3,5	87	10
Т3.09.65.049	1	160	140	110	13,1	4,5	87	11

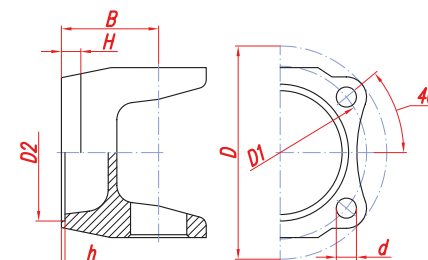

обозначение	D	D ₁	D ₂	d	h	B	H
	мм	мм	мм	мм	мм	мм	мм
12.3422023	98	80	47,595	8,1	4,5	45	5,7
412-2201023	98	80	47,595	8,1	4,5	45	5,7
7.901-2201023-30	98	80	47,595	8,1	4,5	45	5,7

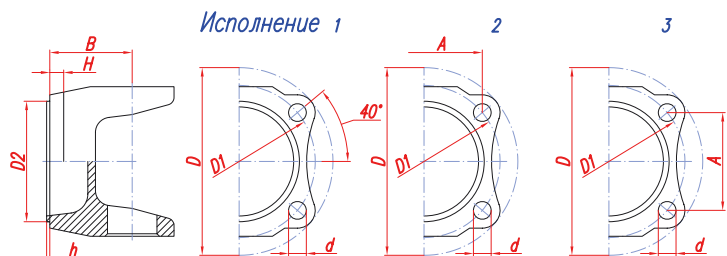

обозначение	исп.	D	D ₁	D ₂	d	h	B	H	A
		мм	мм	мм	мм	мм	мм	мм	мм
130-2201023	1	148	120	95	14	2,5	65	11	
131-2205023	2	170	140	95	16,5	2,5	76	11	110
2121-2201023-10	1	90	69,87	57,15	8,1	2,5	45	6	
320P-2302023	3	103	80	60	10,3	2	45	6	50
3309-2201023	2	124	96	70	12,1	2,5	50	9	62
3309-2201023-10	1	148	120	95	14	2,5	65	11	
34-2201023	2	103	80	60	10,2	2	43	7	50
36-2201023	2	103	80	60	10,2	2	43	7	50
41735-4201023-10	2	124	96	70	12,1	2,5	50	9	62
4310-2202023	2	180	140	95	16,1	2,5	70	11	110
5320-2201023	1	148	120	95	14	2,5	78	11	
5320-2205023-01	2	170	140	95	16,1	2,5	76	11	110
54-2201023	1	148	120	95	14 x 4	2,5	78	11	
56-2228023	1	148	120	95	14	2,5	65	11	
695H-2201023	1	148	120	95	14	2,5	65	11	
700A.22.08.013-1	1	180	150	95	16,5	3,5	70	11	
72-2203023	2	103	80	60	10,3	2	43	7	50
75491-2119023	2	124	96	70	12,4	2,5	50	9	62
437030-2202023	1	148	120,67	95,25	14	2,2	65	11	

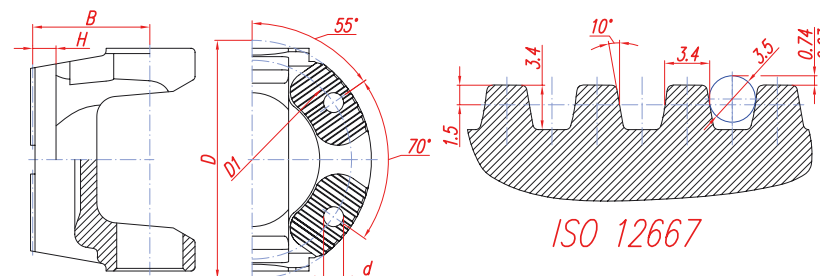

обозначение	D	D ₁	d	B	H
	мм	мм	мм	мм	мм
103-2201023-22	150	130	13	88,5	13,5
43114-2202023	180	150	15	74,5	15
53205-2205023-22	180	150	15	88,5	15
64226-2201049	180	150	15	98,5	16,5
81-2205023	180	150	15	98,5	15
84-2205023	180	150	15	103,5	15

M_p – крутящий момент, выдерживаемый без разрушения
 D – наружный диаметр подшипника
 H – расстояние по торцам подшипников
 $H1$ – расстояние между канавками подшипников
 d – диаметр шипа
 h – расстояние по торцам шипов
 M – масса
+ – установка одной масленки
++ – установка двух масленок

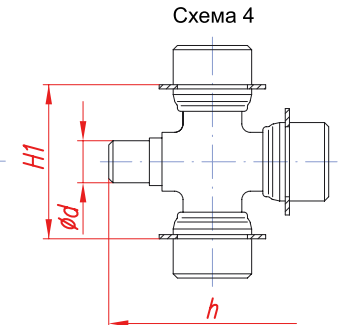
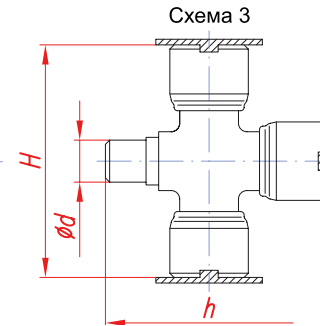
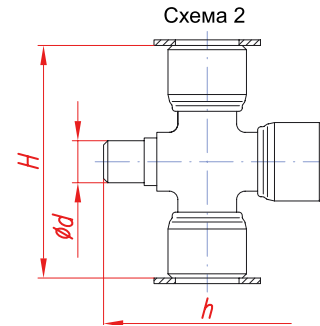
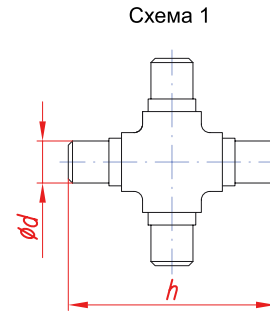

обозначение	M_p	D	H	$H1$	d	h	M	подшипник (основной взаимозаменяемый)	наличие масленки	схема	примечание
	Н-м	мм	мм	мм	мм	мм	кг				
104-3444063	600				10	51,8	0,09			1	с отв. под масл.
6430-3444063	600				10	51,8	0,1			1	без отв. под масл.
2101-2202025-06	1500	23,84	61,25		14,725	57,17	0,24	904902У 904902К5С10		2	
2121-2201025-20	1500	28	83,55	57,15	15,23	74,15	0,45	704902УС10 704902К6УС10	+	4	
400-2201025-08	1500	28	73,55	47,15	15,23	64,15	0,43	704902УС10 704902К3С17 704902К6УС10		4	
400-2201025-02	1500	28	73,55	47,15	15,23	64,15	0,45	704902УС10 704902К3С17 704902К6УС10	+	4	
412-2201025-04	1500	28	83,55	57,15	15,23	74,15	0,44	704902УС10 704902К6УС10 704902К3С17 у-704902К3С17		4	
2121-2201025-30	1570	28	71		19,05	65	0,46	СН192819НРС10 704702К3С10	+	2	
72-2203025PH	2200	30	88	60	16,3	80	0,625	704702К2 704702АК2		4	
3102-2201025-01	2400	30	88	60	16,3	80	0,605	704702К2 704702АК2	+	4	
53А-2201025-01	4508	35	98		22	90	0,95	804704К1С10		3	
53А-2201025-10	4508	35	98		22	90	0,95	804704К4С10	+	2	
130-2201025-02	5880	39	118		25	108	1,4	804805К2С10 804805УС10		3	
72-2203025PH-01	2400	30	88	60	16,3	80	0,61	704702К5		4	

обозначение	M_p	D	H	$H1$	d	h	M	подшипник (основной взаимозаменяемый)	наличие масленки	схема	примечание
	Н-м	мм	мм	мм	мм	мм	кг				
5320-2201025-02	5880	39	118		25	108	1,38	804805К2С10 804805УС10	+	3	
5320-2201025-03	5880	39	118		25	108	1,38	804805К2С10 804805УС10	+	3	
131-2205025-03	11000	50	135		33,62	127	2,45	804807К5С10		3	
5320-2205025-01	11000	50	135		33,62	127	2,4	804807К5С10	+	3	
53205-2201025-01	11000	50	135		33,62	123	2,7	804707АС10	+	3	
53205-2201025-02	11000	50	135		33,62	123	2,7	804707А1С10	+	2	
53205-2201025-11	11000	50	135		33,62	123	2,7	804707А1С10	+	2	
ЖД1-4250025-02	11000	50	135		33,62	123	2,72	804707АС10	++	3	
ЖД1-4250025-03	11000	50	135		33,62	123	2,72	804707А1С10	++	2	
ЧТ-2201025	15000	47	156		31,44	144	2,85	804706С10	+	3	
ЧТ-2201025-01	15000	47	156		31,44	144	2,85	804706С10	+	3	
4310-2205025-02	18000	50	155		33,62	143	3	804707К8С10	+	3	
4310-2205025-03	18000	50	155		33,62	143	3	804707К8С10	+	3	
53205-2205025-01	18000	50	155		33,62	143	3,1	804707АС10	+	3	
53205-2205025-02	18000	50	155		33,62	143	3,1	804707АС10	+	3	
53205-2205025-10	18000	50	155		33,62	143	3,125	804707А1С10	+	2	
53205-2205025-11	18000	50	155		33,62	143	3,125	804707А1С10	+	2	
84-2205025	25000	57	152		40,9	142	5	ВВUА 4157РВ исп. DМАС1 ВNKB 493196 АРW-1	+	2	
7522-2201025-02	30000	62	173		45	161	5,1	804709А2С10	+	3	
81-2205025	30000	62	173		45,275	161	5,2	804709А4С10	+	2	
82-2201025	30000	62	173		45	161	5,09	804709А2С10	+	3	
7555-2201025	40000	72	185		49,425	168	6,65	804710АС10	+	2	



Вилки шлицевые

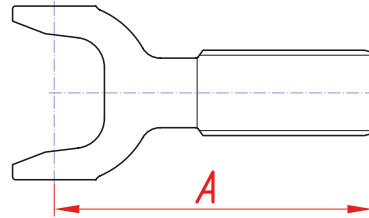

Вилки скользящие

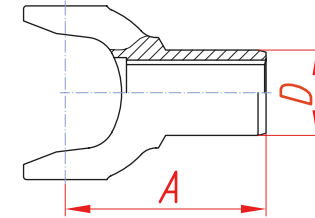

m – модуль
z – количество шлицев
d_{вн} – внутренний диаметр шлицев
D_н – наружный диаметр шлицев
h – ширина зуба
M – масса

обозначение	A мм	шлицы		M кг
		прямобочные (zхdвнхDнхh)	эвольвентные (mхz)	
12.3422048	130	10x25x30x4		0,7
1520-2308063-10	120		2,5x12	1,24
1525-2308048-01	145		2,5x12	2,05
220-2304031	141		1,5x15	0,79
220-2304036	370		1,5x15	2,22
220-2304036-01	270		1,5x15	1,67
320P-2302021	76		1,5x15	0,77
34-2201048	145		1,5x8	0,881
36-2201048	145		1,5x18	0,89
375-2202020-A2	227	16x56x65x5		6,3
412-2201048	157		1,5x16	0,7
51A-2201048-10	154	16x33x38x3,5		1,85
86-2203048	145		1,5x18	0,881
КПР 6550048	145	6x28x34x7		1,8
210Г-2202022-A + 74-2202020	163	16x56x65x5		5,5
210Г-2202022-A + 74-2202020-10	133	16x56x65x5		4,8

обозначение	A мм	шлицы		D мм	M кг
		прямобочные (zхdвнхDнхh)	эвольвентные (mхz)		
120-2201048-10	185	16x50x43x5		64	2,4
210Г-2202022	76	16x56x65x5		93	2,7
4008-2201047	158	16x56x65x5		80	4,5
4008M-2201047	215	16x56x65x5		80	5
509-2218048-01	260	10x47x55x9		82	5,6
509П-2208048-Б	122	10x47x56x9		82	4
53372-2218048	125	16x56x65x5		82	7,2
53372-2218048-10	122	10x48,5x55x9		82	6,32
53372-2218048-20	128	10x48,5x55x9		82	6,43
5434-2218048-20	168	16x56x65x5		82	4,3
6317-2218048-10	183	16x56x65x5		95	7,5
6317-2218048-20	141	16x56x65x5		95	5,7
75482-2208048	142	16x56x65x5		82	6,1
82-2201048	200	16x56x65x5		85	7,1
КИС 0104621	122	10x47x56x9		82	4
КПР 9120047	80		2x13	50	0,5
МВУ-30-2218048	115	10x47x56x9		82	3,9
T4.36.110A	140		2,75x16	65	2,17

Концы шлицевые

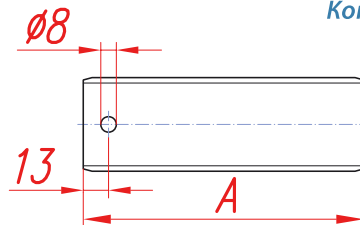

Концы шлицевые

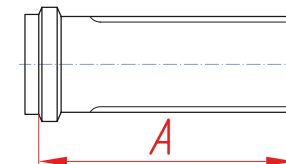

обозначение	A мм	шлицы прямобочные (zхdвнхDнхh)	M кг
74-2202020-10	90	16x56x65x5	2,1

обозначение	A мм	шлицы прямобочные (zхdвнхDнхh)	M кг
548A-2208020-10	213	16x56x65x6,23	4,7

M – масса
m – модуль
z – количество пазов (шлицев)
n – количество отверстий
d – диаметр отверстия

**Вилки карданных валов
 для с/х техники**

m – модуль
z – количество шлицев
d_{вн} – внутренний диаметр шлицев
D_н – наружный диаметр шлицев
h – ширина зуба
M – масса

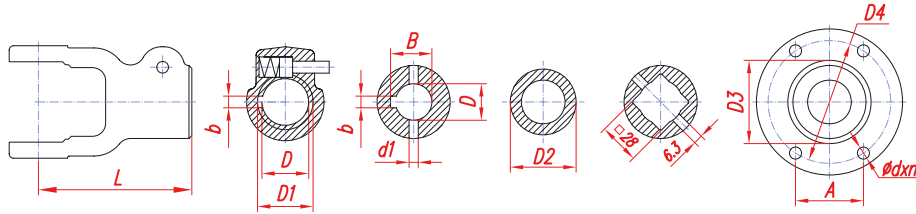

обозначение	L	D	D ₁	D ₂	D ₃	D ₄	d ₁	B	b	z	dxn	M	A	m
H051.02.601-10Ф2	A-160	105	32	38					6	8		1,1		
H051.02.604-10	Ж-160	85	25				6,3	28,3	8			0,87		
H051.02.603-10	И-160	85	30				6,3	33,3	8			0,85		
H051.02.627Ф2	К-160	105	29	35					8,69	6		1,1		
H051.02.605.10	Л-160	85										0,8		
H051.02.607.10	Н-160	85			45							0,8		
H051.02.760-10	T-160	70			57	84					8,3x6	1,2		
01.025.3627Ф2	К-250	90	29	35					8,69	6		1,2		
10.025.3760	T-250	66			75	101,5						10,1x8	1,5	
H051.03.601Ф2	A-400	120	32	38					6	8		1,67		
H051.03.604	Ж-400	120	30				8,3	33,3	8			1,65		
H051.03.603	И-400	120	35				8,3	28,3	10			1,55		
H051.03.672Ф2	К-400	120	29	35					8,69	6		1,7		
H051.03.607	Н-400	98			55							1,3		
БНР 0800023	T-400	92			140	125					10,1x6	2,5		
H051.03.760	T-400	104			75	101,5					8,1x8	1,98		
H051.03.760-10	T-400	104			120	96					M14x4	1,98	62	
H051.03.760-20	T-400	104			75	101,5					10,1x8	1,98		
H051.04.601Ф2	A-630	140	32	38					6	8		2,4		
H051.05.628-10	B-1500	122		40	45					20		4		2,117
H051.05.760-10	T-1500	127			75	120					12,1x8	6		

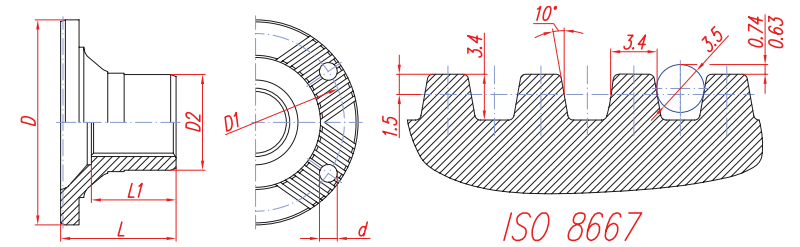

обозначение	D	D ₁	D ₂	d	L	L ₁	шлицы		M
							прямоугольные (zхdвнхDнх)	эвольвентные (mxz)	
202.1721240-60	180	150	92	15	80	58,5		3,5x18	3,8
236-1701240-10	180	150	70	15	80,5	68	10x48,5x55x9		3,8
238A-1721240	180	150	75	15	84,5	65	10x52x60x9		3,8
238M-1721240-30	180	150	100	15	73,5	53,5		3,5x22	3,8
4320Я4-1802080	180	150	80	15	80	60		3,5x16	2,7
4320Я4-1802265	150	130	80	13	82,5	62		3,5x16	2,56
54326-2402063	180	150	85	15	80	58	16x52x60x5		3,8
54326-2402063-020	180	150	85	15	76	54	16x56x65x5		3,8
6361ЯХ-2402140	150	130	80	13	82,5	64		3,5x14	3
6361ЯХ-2502140	180	150	70	15	80	64		3,5x14	3,4
64255-2502130	180	150	85	15	90	68	16x56x65x5		3,8
6430-2502130	180	150	92	15	87	65		2,5x26	4,3

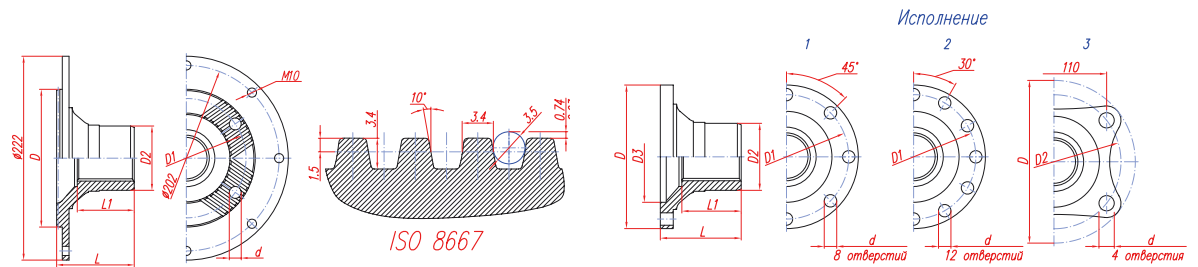

обозначение	D	D ₁	D ₂	d	L	L ₁	шлицы эвольвентные (mxz)	M
4320-1802214	180	150	70	15	105,5	64	3,5x14	4,1
4320Я4-1802214	180	150	80	15	102,5	64	3,5x16	4,1

обозначение	исп.	D	D ₁	D ₂	D ₃	d	L	L ₁	шлицы прямогоугольные (zхdвнхDнх)	M
133-2502039	3	170	140	68	95	16	70	85	10x43x50x8	1,85
54321-2402063	1	175	155	85	132	12	70	58	16x52x60x5	3,3
5432-2402063	1	175	155	85	132	10	70	58	16x52x60x5	3,3
5434-2402063	2	175	155	85	132	12	70	58	16x52x60x5	3,2
64221-2502130	1	230	205	85	223	14	90	68	16x52x60x5	2,65

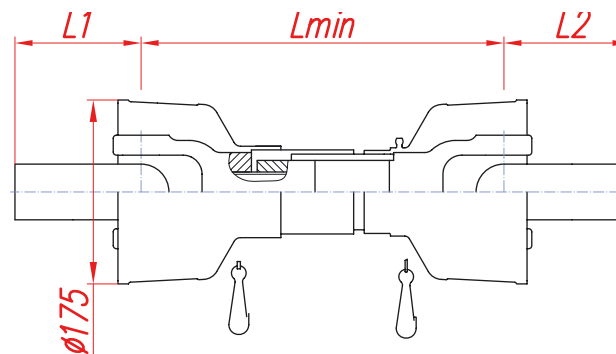
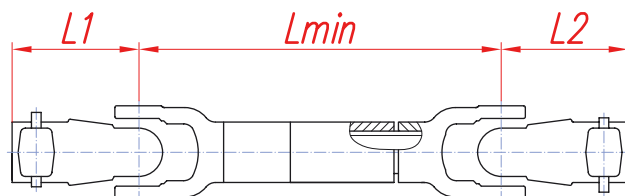

обозначение	схема	крестовина	концевые вилки		L _{min}	ход	L ₁	L ₂	M
					мм		мм	мм	
Номенальный крутящий момент 160Н·м									
01.016.3000	1	2121-2201025-20	A-160	A-160	400	100	105	105	8,2
01.016.3000-10	1	2121-2201025-20	A-160	A-160	720	100	105	105	9,2
01.016.3000-110	1	2121-2201025-20	И-160	И-160	635	355	85	85	9,5
01.016.3000-80	1	2121-2201025-20	Ж-160	Ж-160	430	90	85	85	7
10.016.3000	2	2121-2201025-20	A-160	A-160	400	100	105	105	11,34
10.016.3000-10	2	2121-2201025-20	A-160	A-160	800	100	105	105	12,73
10.016.3000-100	2	2121-2201025-20	A-160	И-160	600	230	105	85	11
10.016.3000-110	2	2121-2201025-20	A-160	K-160	550	190	105	105	11,2
10.016.3000-120	2	2121-2201025-20	A-160	K-160	800	300	105	105	14,21
10.016.3000-130	2	2121-2201025-20	A-160	K-160	650	330	105	105	11,4
10.016.3000-140	2	2121-2201025-20	A-160	И-160	630	360	105	85	11,8
10.016.3000-50	2	2121-2201025-20	A-160	A-160	550	190	105	105	11,2
10.016.3000-70	2	2121-2201025-20	A-160	A-160	800	300	105	105	14,21
10.016.3000-80	2	2121-2201025-20	A-160	A-160	650	330	105	105	12,27
10.016.3000-90	2	2121-2201025-20	A-160	A-160	600	230	105	105	11,4
АЖ-10.016.300-0670/1060	2	2121-2201025-20	A-160	Ж-160	670	390	105	85	12,8
АЖ-10.016.300-083/126	2	2121-2201025-20	A-160	Ж-160	830	420	105	85	13
ЖЖ-10.016.3000-099/113	2	2121-2201025-20	Ж-160	Ж-160	990	140	85	85	12
ЖИ-10.016.3000-130/144	2	2121-2201025-20	Ж-160	И-160	1300	140	85	85	13
КС6Б-01.016.3000	1	2121-2201025-20	K-160	K-160	575	65	105	105	6,1
Номенальный крутящий момент 250Н·м									
01.025.3000-20	1	3102-2201025-01	K-250	T-250	233	65	90	66	6,8
01.025.3000-30	1	3102-2201025-01	K-250	T-250	233	65	90	66	6,9
01.025.3000-40	1	3102-2201025-01	K-250	K-250	1100	100	90	90	8,9
10.025.3000	2	3102-2201025-01	K-250	K-250	880	300	90	90	13,4
10.025.3000-10	2	3102-2201025-01	K-250	K-250	880	360	90	90	13,85
10.025.3000-30	2	3102-2201025-01	K-250	K-250	1355	285	90	90	14,68
10.025.3000-40	2	3102-2201025-01	K-250	T-250	580	280	90	66	12,57
10.025.3000-50	2	3102-2201025-01	K-250	T-250	780	465	90	66	14,56
10.025.3000-60	2	3102-2201025-01	K-250	T-250	880	300	90	66	13,6
10.025.3000-70	2	3102-2201025-01	K-250	T-250	875	550	90	66	15,4
10.025.3000-80	2	3102-2201025-01	K-250	K-250	605	315	90	90	13,6

обозначение	схема	крестовина	концевые вилки		L _{min}	ход	L ₁	L ₂	M
					мм		мм	мм	
Номенальный крутящий момент 400Н·м									
01.040.3000	1	53A-2201025-10	A-400	A-400	330	100	120	120	10,2
01.040.3000-10	1	53A-2201025-10	A-400	A-400	390	140	120	120	12,8
01.040.3000-20	1	53A-2201025-10	A-400	K-400	475	295	120	120	13,5
01.040.3000-30	1	53A-2201025-10	A-400	T-400 (H051.03.760)	580	100	120	104	13,5
01.040.3000-40	1	53A-2201025-10	A-400	A-400	540	300	120	120	13,8
01.040.3000-50	1	53A-2201025-10	A-400	K-400	285	65	120	120	9,1
01.040.3000-60	1	53A-2201025-10	A-400	T-400 (H051.03.760-10)	281	69	120	104	11
01.040.3000-70	1	53A-2201025-10	A-400	41735-4201023-10	780	380	120	50	14,2
10.040.3000-07	2	53A-2201025-10	A-400	A-400	530	250	120	120	14,61
10.040.3000-10	2	53A-2201025-10	A-400	A-400	600	230	120	120	14,63
10.040.3000-120	2	53A-2201025-10	K-400	K-400	1800	300	120	120	20,1
10.040.3000-130	2	53A-2201025-10	K-400	K-400	1950	450	120	120	21,5
10.040.3000-150	2	53A-2201025-10	K-400	K-400	750	450	120	120	17,5
10.040.3000-170	2	53A-2201025-10	K-400	K-400	1520	350	120	120	18,9
10.040.3000-180	2	53A-2201025-10	K-400	K-400	1100	350	120	120	18,1
10.040.3000-20	2	53A-2201025-10	A-400	A-400	850	480	120	120	17,93
10.040.3000-30	2	53A-2201025-10	A-400	A-400	635	375	120	120	16,48
10.040.3000-40	2	53A-2201025-10	A-400	Ж-400	635	375	120	120	16,43
10.040.3000-50	2	53A-2201025-10	A-400	A-400	800	450	120	120	17,2
10.040.3000-60	2	53A-2201025-10	A-400	A-400	490	290	120	120	14,6
10.040.3000-70	2	53A-2201025-10	A-400	A-400	670	390	120	120	16,4
10.040.3000-80	2	53A-2201025-10	A-400	A-400	750	380	120	120	16,63
АТ 10.040.3000-080/125	2	53A-2201025-10	A-400	T-400 (H051.03.760-20)	800	450	120	104	17,8
АЖ-10.040.3000-0670/1040	2	53A-2201025-10	A-400	Ж-400	670	370	120	120	16,4
ТТ 10.040.3000-070/112	2	53A-2201025-10	T-400 (H051.03.760-20)	T-400 (H051.03.760-20)	700	420	104	104	17,68
ГСК1-01.040.3000	1	53A-2201025-10	K-400	K-400	360	110	120	120	13,1
ГСК2-01.040.3000	1	53A-2201025-10	K-400	K-400	510	290	120	120	15,1
КИС 0219000А	1	53A-2201025-10	A-400	A-400	480	290	120	120	13,25
КК 10.040.3000-30	2	53A-2201025-10	K-400	K-400	635	375	120	120	16,34
БНР 0800000	2	53A-2201025-10	A-400	T-400 (БНР 0800023)	645	290	120	104	15,7
10.040.3000-140	2	53A-2201025-10	T-400 (H051.03.760-20)	T-400 (H051.03.760-20)	850	480	104	104	18,6
Номенальный крутящий момент 1500Н·м									
01.150.3000-01	1	53205-2201025-01	B-1500	T-1500	399	133	122	127	32

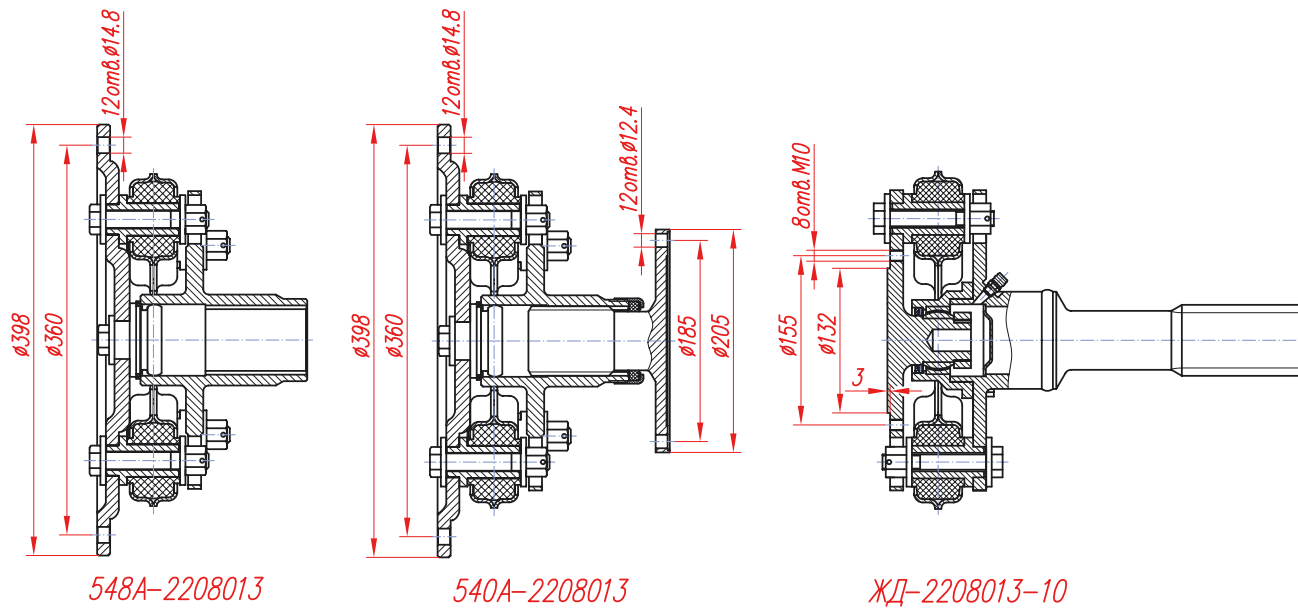

обозначение	М
	кг
540A-2208013	33,5
548A-2208013	28,6
ЖД-2208013-10	29,7

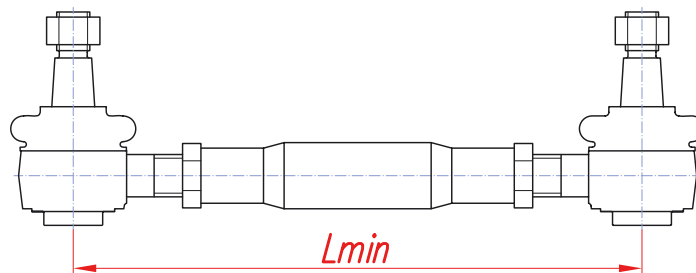

обозначение	L_{min}	М
	мм	кг
80-3003010	1035	7,02
80-3003010-01	500	4,52
80-3003010-02	525	4,06
80-3003010-03	240	3,09
80-3003010-04	680	6,06
80-3003010-05	800	6,06
80-3003010-06	600	4,52
1220-3003010	920	7,95
1220-3003010-01	1050	7,95



ОБОЗНАЧЕНИЕ ИЗДЕЛИЯ	стр.№	ОБОЗНАЧЕНИЕ ИЗДЕЛИЯ	стр.№	ОБОЗНАЧЕНИЕ ИЗДЕЛИЯ	стр.№	ОБОЗНАЧЕНИЕ ИЗДЕЛИЯ	стр.№
01.016.3000	52	105-2205010-10	43	17.30.00.031-02	38	29-2203023-10	47
01.016.3000-10	52	105-2205010-50	43	200-2201010-07	38	3102-2201025-01	49
01.016.3000-110	52	11.4250010	38	200М-2201010-04	38	3151-2203010-01	38
01.016.3000-80	52	11.4250010-10	38	202.1721240-60	51	320506-2200011-01	34
01.025.3000-20	52	11.4250010-20	38	20-2201000	38	3205-2200011-01	34
01.025.3000-30	52	11.4250010-30	38	20-2201000-10	38	3205-2200011-11	34
01.025.3000-40	52	11.4250010-40	38	20-2201000-20	38	3205-70-2200011-11	34
01.025.3627Ф2	51	1101-49-1	36	20-2201000-30	38	3206-2201010-11	38
01.040.3000	52	1101-49-1-01	36	20-2201000-40	38	3206-2202010-11	38
01.040.3000-10	52	1101-49-1-02	36	20-2201000-50	38	3206-2203010-11	38
01.040.3000-20	52	1101-49-1-03	36	20-2303000-02	46	320P-2302020	37
01.040.3000-30	52	111.4250010	37	205-2201010-16	38	320P-2302021	50
01.040.3000-40	52	112-2203010	37	2101-2202025-06	49	320P-2302023	48
01.040.3000-50	52	12.3422010	37	210-2201010-17	38	3250-2200023-10	34
01.040.3000-60	52	12.3422010-10	37	210-2204010-07	38	330202-2200010	35
01.040.3000-70	52	12.3422023	48	2102-4209015	36	3302-2200010-01	35
01.150.3000-01	52	12.3422048	50	210Г-2202022	50	3302-2200010-10	35
0196-5040У-00-10	42	120-2201011-06	41	210Г-2202022-А	50	3302-2202081	47
0196-5040У-00-20	42	120-2201045	45	+ 74-2202020		330243-2200010	35
0196-5040У-00А	42	120-2201048-10	50	210Г-2202022-А	50	3306-2200011	34
10.016.3000	52	121-2202011-А	37	+ 74-2202020-10		3307-2200011	34
10.016.3000-10	52	1220-3003010	53	210Г-2202045-05	45	3309-2200011	34
10.016.3000-100	52	1220-3003010-01	53	210Г-2204010-17	38	3309-2200011-10	35
10.016.3000-110	52	130-2200023-02	34	210ГТ-2204010-17	38	3309-2200011-20	35
10.016.3000-120	52	130-2200023-11	34	210Т-2201010-17	38	3309-2200011-30	35
10.016.3000-130	52	130-2201023	48	210Т-2204010-07	38	3309-2201023	48
10.016.3000-140	52	130-2201025-02	49	2121-2201012-02	38	3309-2201023-10	48
10.016.3000-50	52	130В1-2200023-02	34	2121-2201012-04	43	33101-2200011	35
10.016.3000-70	52	130В1-2200023-11	34	2121-2201023-10	48	3310-2200011	35
10.016.3000-80	52	130Г-2200023-02	34	2121-2201023-40	47	3322Б-2201010	41
10.016.3000-90	52	130Г-2200023-11	34	2121-2201025-20	49	33521-2201006-01	34
10.025.3000	52	131-2201011-01	41	2121-2201025-30	49	33522-2201006	34
10.025.3000-10	52	131-2203011-01	41	2121-2203012-02	38	3353-2201006-01	34
10.025.3000-30	52	131-2205011-03	41	2121-2203012-04	43	33721-2201006	34
10.025.3000-40	52	131-2205023	48	214-2203010-18	38	33721-2201023	48
10.025.3000-50	52	131-2205025-03	49	214-2204010-07	38	34-2201023	48
10.025.3000-60	52	131Д-2202011	41	220-2304030	46	34-2201048	50
10.025.3000-70	52	131Н-2205011	41	220-2304030-01	46	35-2200010	35
10.025.3000-80	52	131НС-2205011-01	41	220-2304031	50	35-2202076	47
10.025.3760	51	133-2201011-01	41	220-2304036	50	354М-2201100	41
10.040.3000-07	52	133-2502039	51	220-2304036-01	50	36-2201023	48
10.040.3000-10	52	133В5-2202011	45	2205010	42	36-2201048	50
10.040.3000-120	52	133В5-2205011	41	2205010-200	42	37-2201010	38
10.040.3000-130	52	133ВЯ-2202011-01	45	2217-2200010-10	35	37-2201010-10	38
10.040.3000-140	52	133ВЯ-2205011-01	41	2218010	42	37413-2201010-01	38
10.040.3000-150	52	133Г5-2202011	45	2218010-100	42	375-2201010-04	41
10.040.3000-170	52	133ГЯ-2202011-01	45	2218010-200	42	375-2202010-02	37
10.040.3000-180	52	133ГЯ-2205011-01	41	2-224334	37	375-2202020-А2	50
10.040.3000-20	52	133ГЯС-2202011	45	2256010-4239000-01	38	375-2202045	45
10.040.3000-30	52	14.2201011	41	2256010-4239000-12	38	375-2203010-05	41
10.040.3000-40	52	14Тр-2201010	38	236-1701240-10	51	375-2203011	44
10.040.3000-50	52	151-2201010-10	42	238А-1721240	51	375-2205010-04	38
10.040.3000-60	52	1520-2308024-20	46	238М-1721240-30	51	375Д-4502010-01	37
10.040.3000-70	52	1520-2308024-20А	46	241.17.04.00.000	38	375Д-4502011-01	37
10.040.3000-80	52	1520-2308063-10	50	241.17.05.00.000	38	375Д-4502012	37
100Д-2201010	41	1521-2203010	37	24-2201010-01	37	375К-2201010-04	41
101-2205010-10	42	1522-4209015	36	2522-4209005	36	375К-2202010-01	37
101-2205010-20	42	1522-4209015-01	36	255Б-2204010-07	38	375К-2203010-05	41
101-2205010-50	43	1525-2308024	46	257-2202010-17	38	375К-2205010-02	38
101-2205010-70	43	1525-2308048-01	50	2765015-2209000	36	400-2201025-02	49
1025-2203010	37	157К-2201011-02	41	29-2201010	43	400-2201025-08	49
103-2201023-22	48	157КД-2202011-02	37	29-2201010-01	43	4008-2201045-01	45
103-2205010-80	43	157КД-2203011-02	38	29-2203010	43	4008-2201047	50
104-2205010-30	43	157КД-2204011-02	38	29-2203010-01	43	4008М-2201045-01	45
104-3444063	49	157КД-2205011-02	38	29-2203023	47	4008М-2201047	50

УКАЗАТЕЛЬ

ОБОЗНАЧЕНИЕ ИЗДЕЛИЯ	стр.№	ОБОЗНАЧЕНИЕ ИЗДЕЛИЯ	стр.№	ОБОЗНАЧЕНИЕ ИЗДЕЛИЯ	стр.№	ОБОЗНАЧЕНИЕ ИЗДЕЛИЯ	стр.№
4016-2201011	41	437030-2201006	35	529ИТ-2201010-02	39	53361-2201006-30	32
4046-2201010-02	41	44201-2227010-01	39	5301-2200023-70	35	53361-2201006-40	32
4065-2201008-02	41	44201-2227011-01	39	5301-2200023-80	35	53361-2201010-01	42
4075-2201008-02	41	4425-2201011-11	41	5301-2202023-40	35	53361-2201010-10	42
40818-2201008	41	451Д-2201010-15	39	531-2201010-03	42	5336-2201006-02	32
412-2201010-02	37	452-2203010-04	39	531-2208010-11	39	5336-2201006-10	32
412-2201023	48	4529-2203011	41	531-2208010-12	42	5336-2202086	47
412-2201025-04	49	4540-2201010-02	41	531605-2218010	37	53362-2201006-01	32
412-2201048	50	4540-2203010-02	41	5320-2201011-01	41	53362-2201006-11	32
41735-4201010-10	38	4570-2201010	41	5320-2201023	48	53362-2201006-20	32
41735-4201023-10	48	457040-2201010	41	5320-2201025-02	49	533642-2201006	32
4202-2201010-01	39	469-2201010-02	39	5320-2201025-03	49	53366-2201006-01	32
42022-2201010	39	469-2203010-02	39	5320-2205011-03	41	53366-2201006-10	32
42022-2201010-10	39	469Б-2201010-02	39	5320-2205011-33	41	533665-2201006	32
4207-2201010	39	469Б-2203010-02	39	5320-2205011-40	41	533668-2201006	33
4310-2202011-02	37	4901-2201010	41	5320-2205023-01	48	533703-2201006	32
4310-2202023	48	4925-2201011	41	5320-2205025-01	49	533703-2201006-010	32
4310-2203011	41	500-2201010-15	39	5320-2205025-02	49	533703-2201010	42
4310-2205011-03	41	500-2201049-А	47	53205-2201011-10	44	533703-2218010	42
4310-2205023-10	47	500А-2201010-02	39	53205-2201025-01	49	5337-2201006-02	32
4310-2205025-02	49	500А-2201010-06	42	53205-2201025-02	49	5337-2201006-11	32
4310-2205025-03	49	500А-2201010-10	44	53205-2201025-10	49	5337-2201006-20	32
43114-2202011-01	42	500А-2201049-11	47	53205-2201025-11	49	5337-2201006-30	32
43114-2202023	48	501-2201010-07	39	53205-2205011-10	44	53372-2218010-10	46
43114-2203011	44	501-2202010-07	39	53205-2205011-20	44	53372-2218048	50
43114-2205011	44	501-2203010-07	39	53205-2205023-22	48	53372-2218048-10	50
43118-2203011-30	44	501Б-2218010-04	39	53205-2205025-01	49	53372-2218048-20	50
43118-2203011-31	44	503-2201010-05	39	53205-2205025-02	49	533730-2201010	42
432001-2201010-03	41	503А-2201010-02	39	53205-2205025-10	49	533742-2201006	32
432001-2205010-01	39	509-2201010-02	39	53205-2205025-11	49	534008-2201006	33
4320-1802214	51	509-2201010-10	44	53212-2205011-02	41	534008-2201006-010	33
4320-2201010-03	41	509-2203010-04	39	53212-2205011-11	41	534008-2201006-020	33
4320-2202011	42	509-2218010-01	46	53212-2205011-94	41	534008-2201010	42
4320-2203010	41	509-2218048-01	50	53213-2205011-01	41	53430Б-2201011	41
4320-2203011	44	509П-2203010-02	39	53215-2205011-10	44	5350-2203011-10	44
4320-2205010-01	39	509П-2208048-Б	50	53216-2205011	44	53А-2200011-01	35
43206-2201010-01	39	509П-2218010-13	46	53-2200011-01	35	53А-2201025-01	49
43206-2201011	44	51А-2201048-10	50	53228-2205011-20	44	53А-2201025-10	49
43206Х-2201011	44	51А-2202020-10	50	532301-2202010	42	53А-2202081	47
4320Г-220501	44	52.01-2200011-01	35	532301-4502010	39	540-2201049-Б	47
4320Х-4502011	39	52.01-2200011-11	35	532301-4502012	39	540-2208012-03	45
4320Х-4502012	39	52.04-2200011-01	35	5323-2205010-01	39	540-2208049-11	47
4320Я2-4502011-01	37	522А ХЛ-2201010-11	39	5323-4502010-01	39	540А-2208013	53
4320Я2-4502015-01	36	522А-2201010-11	39	5323-4502012	39	5410-2205011-03	41
4320Я4-1802080	51	522А-2202010-11	39	53236Р-2205010	42	352-2102010-Б3	38
4320Я4-1802214	51	525-06.05.0000	41	53236Р-2205011	44	54105-2205011	44
4320Я4-1802265	51	525-06.07.0000	41	53236Х-2205010	42	54105-2205011-10	44
4322-2205010-01	39	52523-2201010-01	39	53236Х-4502012	39	54112-2205011-01	41
4322-4502011-01	37	5256-2201010	39	5323РХ-2202010	42	54-2201010-10	37
4325-2201011	41	5256-2201010-10	39	5323РХ-2205010	42	54-2201023	48
4326-2201011	41	5256-2201010-20	39	5323РХ-2205011	44	5425-2201011-01	41
432720-2201011	41	5256-2201010-30	39	5323Я-2202010	42	543203-2201006	32
432730-2200023	35	5256-2201010-50	39	5323Я-2205010	42	543203-2201006-010	32
433104-2201011	41	5256-2201010-60	39	53254-2201011-01	41	54321-2201010-01	42
433114-2202011	41	5256-2201010-70	39	533602-2201006	32	54321-2201010-11	42
433124-2202011	41	5256-2201010-80	39	533602-2201006-010	32	54321-2402063	51
433364-2201011	41	5256-2201010-90	39	533603-2201006	32	5432-2201010-02	42
433480-2202011	41	52565-2201010	39	533603-2201006-010	32	5432-2201010-10	44
433480-2203011	41	52565-2201010-10	39	533605-2201006	32	5432-2402063	51
43-4250010	37	52569-2201010	39	533605-2201006-010	33	543224-2201010	44
437000-2201006	35	5270.02-2201010	39	533608-2201006	33	54325-2201010-01	42
4370-2201006	35	5270.02-2201010-01	39	533608-2201006-010	33	54325-2201010-10	44
4370-2201006-010	35	529Г-2202010-02	39	53361-2201006	32	54326-2201010-02	44
4370-2201006-060	35	529ГТ-2202010-02	39	53361-2201006-10	32	54326-2402063	51
4370-2201006-070	35	529И-2201010-02	39	53361-2201006-20	32	54326-2402063-020	51



ОБОЗНАЧЕНИЕ ИЗДЕЛИЯ	стр.№	ОБОЗНАЧЕНИЕ ИЗДЕЛИЯ	стр.№	ОБОЗНАЧЕНИЕ ИЗДЕЛИЯ	стр.№	ОБОЗНАЧЕНИЕ ИЗДЕЛИЯ	стр.№
543265-2201010	44	551603-2205010	44	631208-2205006	33	64255-2218010	37
543265-2201010-030	42	5516-2205010-01	42	631208-2205006-010	33	64255-2502130	51
543265-2201010-032	44	5516-2205010-10	44	631208-2205006-020	33	643008-2205010	43
543265-2201010-040	42	5516-2205010-20	42	631208-2205010	43	643008-2205010-010	43
543265-2201010-042	44	5516-2205010-30	42	631705-2203010	44	64301-2205010	43
543268-2201010	42	5516-2205010-80	42	631705-2205006	33	6430-2201010	44
54328-2201006-01	32	5516-2205010-90	42	631705-2205010	43	64302-2205010	43
54328-2201006-10	32	551639-2205010	42	63171-2205010-01	43	6430-2502130	51
54328-2201010-01	42	551654-2205010	42	63171-2205010-10	43	6430-3444063	49
54328-2201010-10	44	55-2200023	35	63171-2205010-20	43	643068-2205010	43
54329-2201006-01	32	55-2200023-10	35	6317-2203010-01	43	650108-2205010	43
54329-2201006-10	32	555103-2201006	32	6317-2203010-10	44	650108-2205010-010	43
543303-2201010	42	5551-2201010-02	42	6317-2205010-01	43	6510-2204010-02	39
543303-2201010-010	44	5551-2201010-10	44	6317-2205010-10	43	6520-2205011-001	44
543405-2218010	37	555130-2218010	42	6317-2218010-01	46	6520-2205011-008	44
543405-2218010-010	37	555140-2201006	32	6317-2218010-10	46	6520-2205011-010	44
54341-2201010-01	42	55514-2201006-01	33	6317-2218048-10	50	6520-2205011-014	44
54341-2201010-10	44	55514-2201006-10	33	6317-2218048-20	50	6520-2205011-015	44
5434-2203010-02	42	55514-2201010-01	42	6317-4502010-20	39	6520-2205011-018	44
5434-2203010-10	44	55514-2201010-10	44	636106-4502010	37	6520-2205011-019	44
5434-2218010-10	46	55571П-2202010	39	636106-4502011	37	6520-2205011-021	44
5434-2218010-20	46	55571П-2203010	41	636106-4502012	37	6520-2205011-032	44
5434-2218048-20	50	55571П-2203011	44	63615-2205010	39	65224-2205011-010	44
5434-2402063	51	56-2228010	41	6361ЯХ-2201010	44	6540-2205011-030	44
5434-4502010-20	39	56-2228023	48	6361ЯХ-2202010	42	66-2201010-03	39
54401-2201010	42	5920-2201010-01	39	6361ЯХ-2203010	44	66-2202010-03	39
54401-2201010-010	42	5920-2203010-01	39	6361ЯХ-2205010	44	672-2200011-01	35
54401-2201010-020	42	5920-2218010-01	39	6361ЯХ-2205011	44	690801-2201010-10	39
54401-2201010-030	42	605.09.65.000-01	39	6361ЯХ-2205012	44	690811-2201010-10	39
544021-2201010	42	608-2201012-04	41	6361ЯХ-2402140	51	69081-2201010-10	39
5440-2201010	42	61-4250010	46	6361ЯХ-2502140	51	69081-2202010-10	39
54402-2201010	42	630105-2201006-010	33	63645-2205010	44	6908-2201010-10	39
544022-2201010	42	630108-2201006	33	640107-2201010-02	39	6908-2202010-10	40
5444-220006-10	32	6301-2203010	41	6401-2201010-02	39	6908-2203049	47
5444-2201010-10	39	6301-2205006-01	33	6401-2202010-01	37	69084-2202010-10	40
5444-2201049	47	6301-2205006-10	33	6411-2202010-01	39	69085-2202010	40
5460-2201011-001	44	6301-2205010-01	43	6411-2202010-02	43	69085-2202010-10	40
5460-2201011-005	44	6301-2205010-10	43	6411-2208010-01	39	69-2201010-06	40
546-2201049	47	630165-2205006	33	6411-2208010-02	43	69-2203010-06	40
546П-2201010-02	39	630168-2205006-040	33	642208-2205010	43	6923-2201010-01	43
546П-2202010-02	39	630303-2205006	33	642208-2205010-010	43	69237-2202010-11	43
546ПТ-2201010-02	39	630303-2205006-010	33	64221-2201010	43	695Е-2201010-40	41
546ПТ-2202010-02	39	630305-2205006	33	64221-2201049	47	695Н-2201010-10	41
5470-2201011-001	44	630305-2205006-010	33	64221-2205010-02	43	695Н-2201010-30	41
547А-2202010-02	42	630305-2218010	37	64221-2205010-12	43	695Н-2201023	48
547А-2202049	47	63031-2202086	47	64221-2205010-20	43	699Н-2201010-21	40
547А-2205010-03	42	63031-2205006-02	33	64221-2205010-30	43	699РД-2201010	40
548А-2201010-04	42	63031-2205006-12	33	64221-2205010-99	43	7.901-2201010-30	37
548А-2208013	53	63031-2205006-20	33	64221-2502130	51	7.901-2201023-30	48
548А-2208014-01	45	63031-2205006-30	33	6422-2205010-02	43	700.22.08.000-4	40
548А-2208020-10	50	63031-2205006-50	33	6422-2205010-10	44	700А.22.08.000-2	36
549-4250010-01	37	63031-2205010-02	43	6422-2205010-30	43	700А.22.08.000-3	36
549-4250010-02	37	63031-2205010-10	43	64226-2201010-02	44	700А.22.08.013-1	48
549Б-2119010-01	39	63031-2205010-30	43	64226-2201049	48	700А.42.38.000-01	37
549Б-4250010-02	37	6303-2201006-01	33	64226-2205010-02	43	700А.42.38.000-03	37
549Б-4250010-03	37	6303-2201006-11	33	642268-2205010-010	43	700А.42.39.000-03	40
549Б-4250010-04	37	6303-2201006-21	33	642268-2205010-012	44	700А.42.39.000-05	40
549Б-4250010-10	37	6303-2201006-50	33	642269-2205010-010	43	701.22.08.000-2	46
55.17.c61-3	39	6303-2201010-02	43	642269-2205010-012	44	701.22.08.000-4	46
55.17.c62-3	39	6303-2205006	33	64229-2205010-01	43	702.22.08.000-2	46
55111-2205011	44	6303-2205006-10	33	64229-2205010-10	44	702.22.08.000-4	46
55111-2205011-10	41	6303-2205006-20	33	642505-2218010	37	702.22.09.000-2	36
55111-2205011-95	41	630365-2205006	33	642508-2218010	37	72-2203010-А2	36
5511-2205011-03	41	630368-2205010	43	642550-2205010	43	72-2203023	48
5511-2205011-12	41	630368-2205010-01	44	64255-2205010	43	72-2203025PH	49

УКАЗАТЕЛЬ

ОБОЗНАЧЕНИЕ ИЗДЕЛИЯ	стр.№	ОБОЗНАЧЕНИЕ ИЗДЕЛИЯ	стр.№	ОБОЗНАЧЕНИЕ ИЗДЕЛИЯ	стр.№	ОБОЗНАЧЕНИЕ ИЗДЕЛИЯ	стр.№
7405-2201010	41	8004-2202010	40	ЖИ-10.016.3000-130/144	52	ТЗ.09.65.049	48
74067-2202010-20	40	80-3003010	53	ЗТМ 227-03.03.000	37	ТЗ-2205010-01	40
74211-2208010-01	40	80-3003010-01	53	ЗТМ 227-03.04.000	40	Т4.36.003-3	37
74211-2208010-02	43	80-3003010-02	53	И255-2201010	40	Т4.36.023-2	37
74-2201010	43	80-3003010-03	53	И256-2201010	40	Т4.36.110А	50
74-2202010	45	80-3003010-04	53	И256-2201049	48	ТДТ-55-2201010-12	40
74-2202010-10	45	80-3003010-05	53	И260.18-2201010	40	ТДТ-55-2201010-13	40
74-2202020	50	80-3003010-06	53	И260-2201010-01	40	ТДТ-55-2201010-14	40
74-2202020-10	50	81-2205023	48	И260-2201049-10	48	ТДТ-55-2201010-15	40
74-2203010	43	81-2205025	49	И280-2201049-10	48	ТМ120-2203010	41
74-2205010	43	81-4250010	43	КИЛ 0113070	40	ТМ130-2200023	35
74-2205010-10	43	81-4250010-10	36	КИС 0104040-20	37	ТО-18.04.03.100-02	45
7503-2202010	40	81-4250010-20	36	КИС 0104040-30	37	ТО-40С.16.00.010	45
750501-2203010	40	81-4250010-30	36	КИС 0104040Б	38	ТО-41-2201049	47
75051-2202010	40	81-4250010-40	36	КИС 0104040Б-01	38	ТТ 10.040.3000-070/112	52
7505-2203010	40	81-4250010-50	36	КИС 0104040Б-02	38	УЭС 0105000-01	40
7509-4250010-01	40	81-4250010-60	36	КИС 0104621	50	УЭС 0105601	47
75122-4250010	40	81-4250010-70	36	КИС 0219000А	52	ЧТ-2201025	49
75122-4250010-01	43	82.6-4715200А	40	КИС-0106090В-02	36	ЧТ-2201025-01	49
75211-2119010-01	41	82-2201025	49	КИС-0106860-04	37	Ш353М-2201010	41
75211-4250010-01	40	82-2201048	50	КК 10.040.3000-30	52	ЯСУ-500.1027200	37
75214-4250010-01	40	82-2201049	47	КПР 6550000	46		
75214-4250010-02	43	82-4250010	36	КПР 6550048	50		
7522-2201010-02	43	82-4250010-10	37	КПР 9120000	46		
7522-2201025-02	49	82-4250010-20	42	КПР 9120047	50		
75231-2201010-02	43	84-2205023	48	КПР 9120100	37		
7523-2201010-12	43	84-2205025	49	КПТ 0100010В	40		
7529-2202010	40	86-2203010-Б	37	КПТ 0100010В-01	40		
7540-2201010-03	43	86-2203048	50	КПТ 0100010В-02	40		
75404-2208014	45	862-2224010-01	40	КПТ 0100020В	40		
7545-2201010	44	862-2224010-11	40	КПТ 0100020В-01	40		
75473-2201010	44	91-4250010	36	КПТ 0100020В-02	40		
7548-2208014	37	91-4250010-10	42	КПТ 0100030А	46		
7548-2208014-01	37	91-4250010-20	46	КПТ 0100030А-01	46		
75482-2208014-02	37	91-4250049	47	КПТ 0100030А-02	46		
75482-2208014-03	37	952-2203010	36	КПТ 0100648	47		
75482-2208014-11	45	9Тр-2201010	40	КС-3579.14.060	45		
75482-2208048	50	АГД-2201010	40	КС6Б-01.016.3000	52		
75491-2119010	40	АЖ-10.016.300-0670/1060	52	ЛМ-68М-2201010	41		
75491-2119023	48	АЖ-10.016.300-083/126	52	М62-4201010	40		
7555-2201010	44	АЖ-10.040.3000-0670/1040	52	МВУ-30-2218010-01	46		
7555-2201025	49	АК375Д-4502010	36	МВУ-30-2218048	50		
7555-2201049	47	АТ 10.040.3000-080/125	52	МД-36.30.000	45		
7555-2202010	43	Б1520-2308024	46	МЛ131-2201150	41		
7555-2208014	46	БНР 0800000	52	Н051.02.601-10Ф2	51		
75552-2201010	44	БНР 0800023	51	Н051.02.603-10	51		
7555А-2201010	44	БР 241.17.05.00.000	40	Н051.02.604-10	51		
7555В-2202010	44	В160-2202010	37	Н051.02.605-10	51		
7555Е-2202010	44	ГСК1-01.040.3000	52	Н051.02.607.10	51		
7555Е-2208049	47	ГСК2-01.040.3000	52	Н051.02.627Ф2	51		
77.020-00.17.100	43	Д-565.3540-00-03	41	Н051.02.760-10	51		
77.020-00.17.100.01	43	ДЗ 95А-0115.000	37	Н051.03.601Ф2	51		
77.020-00.17.100.02	43	ДЗ-122.109.02.000	40	Н051.03.603	51		
77.020-00.17.100.03	43	ДЭ-226.51.10.000-01	40	Н051.03.604	51		
77.020-00.22.000	43	Е.17.060-08	41	Н051.03.607	51		
77.020-00.23.000	43	Е.17.060-09	41	Н051.03.672Ф2	51		
7820-2208010-01	40	ЖД1-4250010-06	44	Н051.03.760	51		
7820-2208010-02	43	ЖД1-4250025-02	49	Н051.03.760-10	51		
79.001-90.40.000	43	ЖД1-4250025-03	49	Н051.03.760-20	51		
79.001-92.00.500	43	ЖД1-4250025-10	49	Н051.04.601Ф2	51		
79.36.030-02	37	ЖД1-4250049-20	48	Н051.05.628-10	51		
7911-2205010-02	43	ЖД-2208010-10	45	Н051.05.760-10	51		
7911-2206010-02	43	ЖД-2208013-10	53	ОТЗ-2201010	40		
79191-2204010-01	43	ЖЖ-10.016.3000-099/113	52	ПТМ3-4250010	37		
79271-4250010	44			СЭУ 0151023	47		



ИНСТРУКЦИЯ ПО РАБОТЕ С КАТАЛОГОМ

Например, необходимо найти карданный вал для автомобиля МАЗ (присоединение плоскими фланцами), модель автомобиля 54321, с двигателем ТМЗ-8421, с коробкой передач 238М.

В оглавлении находим карданные валы для автомобилей МАЗ (присоединение плоскими фланцами), (стр.2-4),

Карданные валы для автомобилей МАЗ (присоединение плоскими фланцами) 2 – 4

открываем стр.2.

В таблице находим нужную модель, двигатель и коробку передач (модель 54321, двигатель ТМЗ-8421, коробка передач 238М) – определяем карданный вал 54321-2201010-11.

Карданные валы для автомобилей МАЗ (присоединение плоскими фланцами)

Модель	Двигатель	КП	Вал (передача) привода			Примечание	
			РК	ПМ	СМ		ЗМ
54321 543240 54327	ТМЗ-8421	202 238М				54321-2201010-01 54321-2201010-11	седельный тягач 4x2

Для просмотра технических характеристик карданного вала 54321-2201010-11:

– в таблице «Указателя» (стр. 54-57) находим карданный вал 54321-2201010-11 (стр. 56). В соседнем столбце указана страница (стр. 42), на которой приведены технические характеристики карданного вала 54321-2201010-11.

54321-2201010-01	42
54321-2201010-11	42
54321-2402063	51
5432-2201010-02	42
5432-2201010-10	44

– открываем стр. 42 со схемой карданного вала.

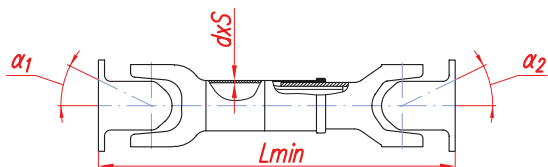

– в таблице находим карданный вал 54321-2201010-11 с техническими параметрами и входящими в него крестовинами (53205-2205025-01) и фланцами (64221-2201049)

обозначение	крестовина	фланец	M _д	M _р	dxS	D	α ₁	α ₂	L _{min}	ход	M
			Н-м	Н-м	мм	мм	град	град	мм	мм	кг
54321-2201010-01	53205-2205025-01	64221-2201049	12500	18000	94x4	220	28	28	1594	60	45
54321-2201010-11	53205-2205025-01	64221-2201049	12500	18000	94x4	220	28	28	1699	60	47
5432-2201010-02	53205-2205025-01	500А-2201049-11	12500	18000	94x4	220	28	28	1574	60	45

Предположим, нам требуется узнать технические характеристики фланца 64221-2201049. Для этого:

– по оглавлению находим раздел «Фланцы» (стр. 47-48).

Фланцы 47 – 48

– открываем стр. 47.

– в таблице находим нужный фланец (64221-2201049) и его схематичное изображение и технические характеристики.

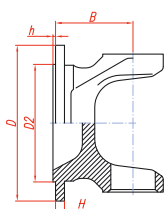

обозначение	исп.	D	D1	D2	d	h	B	H
		мм	мм	мм	мм	мм	мм	мм
500-2201049-A	2	175	155	132	10,1	3	74	10
500А-2201049-11	2	175	155	132	10,1	3	87	10
5444-2201049	4	175	155	132	12,1	3	87	10
547А-2202049	5	175	155	132	10,1	3	87	10
64221-2201049	2	175	155	132	12,1	3	87	10
7555-2201049	1	250	218	190	18	3	100	15

СХЕМА ПРОЕЗДА

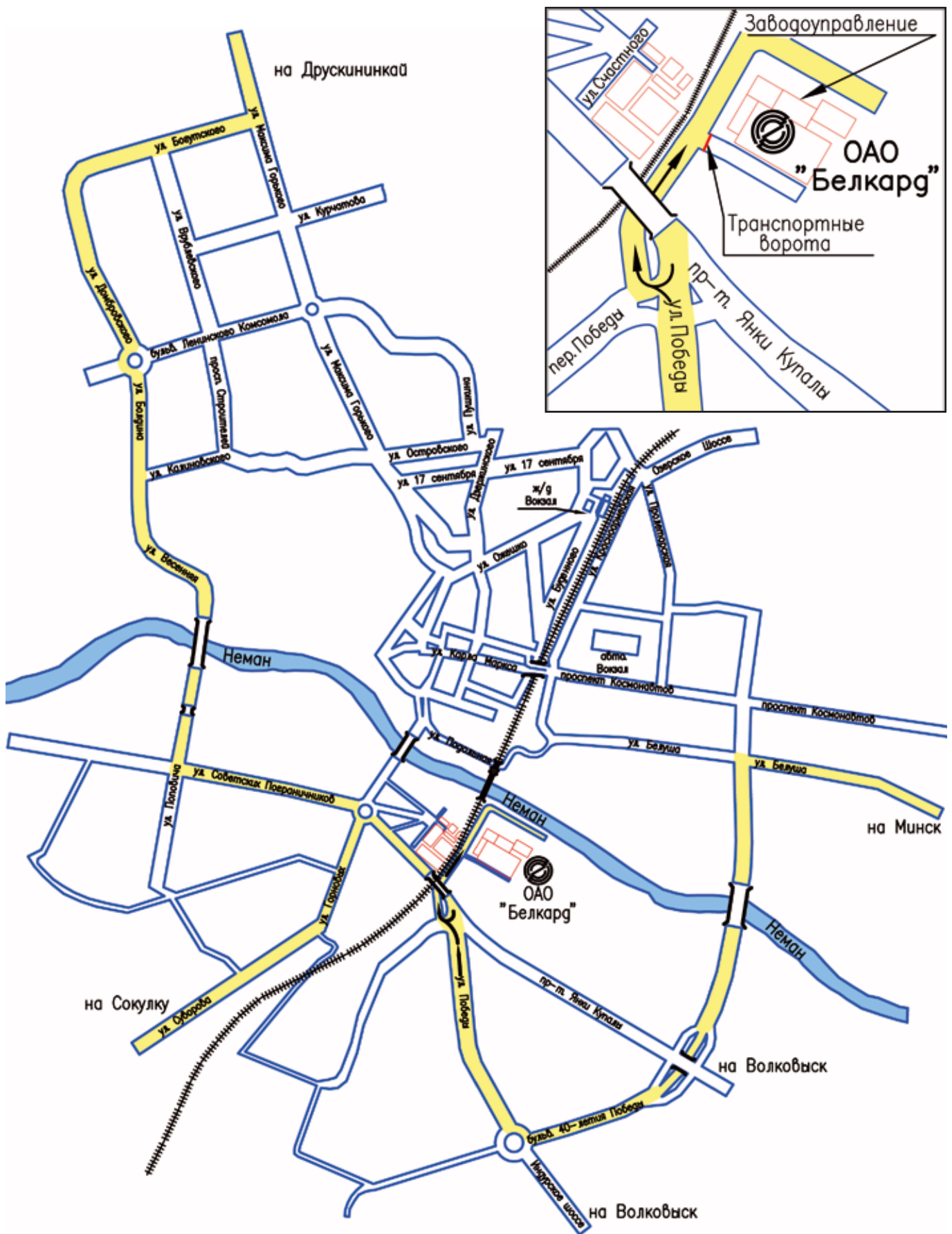

Замечания по информации в каталоге направляйте через страницу обратной связи или по почте belcardmarket@tut.by



ОТКРЫТОЕ АКЦИОНЕРНОЕ ОБЩЕСТВО

БЕЛКАРД

Республика Беларусь, 230026, г. Гродно, ул. Счастливого, 38

*Бюро
маркетинговых
исследований*

*тел.: (375 152) 52-41-32
факс: (375 152) 52-41-35
e-mail: belcardmarket@tut.by*

*Отдел
реализации:*

*тел.: (375 152) 52-41-28
52-41-29, 52-41-30
факс: (375 152) 52-41-31
e-mail: sales@belcard-grodno.com*

**www.belcard-grodno.com
info@belcard-grodno.com**